

## SWS 3G NB

Шариковые втулки

ТИП: Цилиндрические линейные направляющие, Шариковые втулки, Стандартные, Закрытая конструкция, Тип SW, Американский стандарт, Антикоррозионное исполнение, Пластиковый сепаратор (NB)

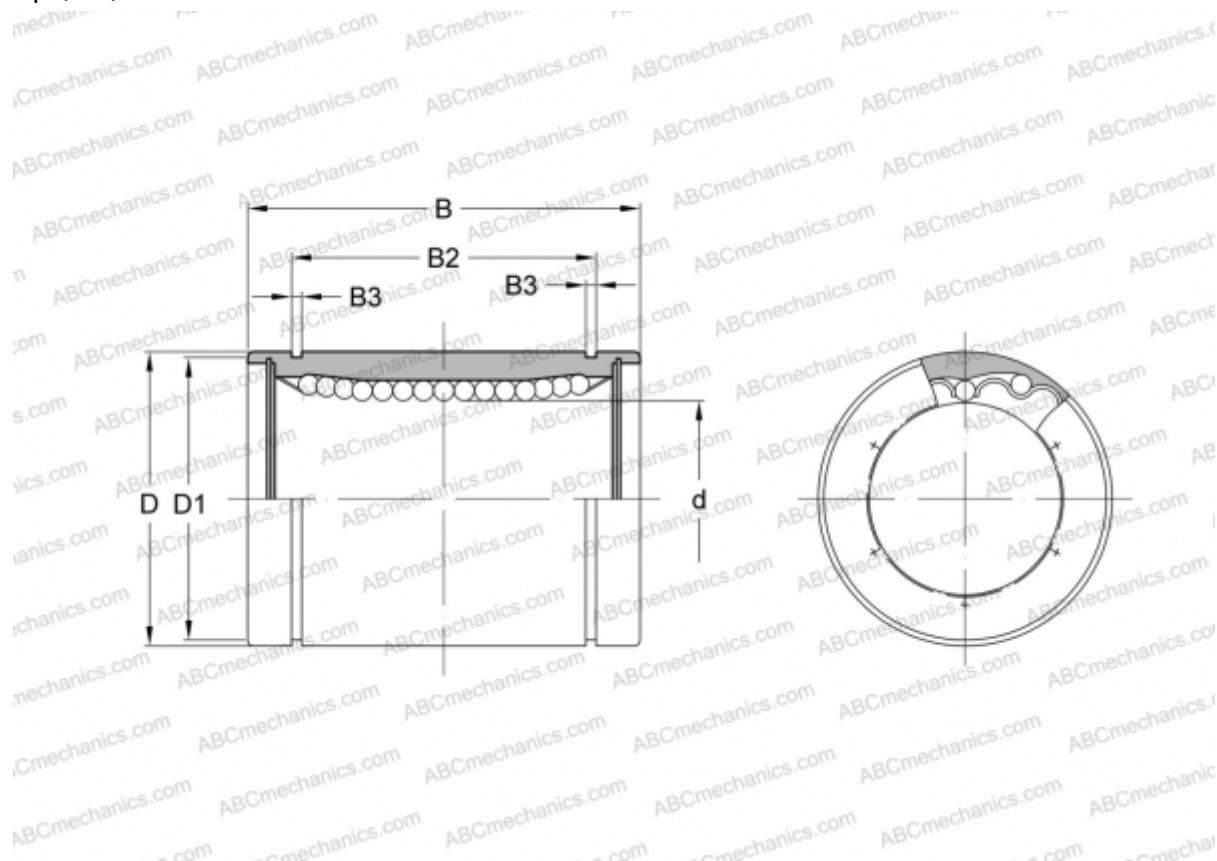

### Технические характеристики

#### РАЗМЕРЫ, ММ

d	4,763
D	9,525
B	14,275
D1	8,940
B2	10,950
B3	0,710

**МАССА, КГ** 0,004

**ПРОИЗВОДИТЕЛЬ** [NB](#)