

SWS 4G NB

Шариковые втулки

ТИП: Цилиндрические линейные направляющие, Шариковые втулки, Стандартные, Закрытая конструкция, Тип SW, Американский стандарт, Антикоррозионное исполнение, Пластиковый сепаратор (NB)

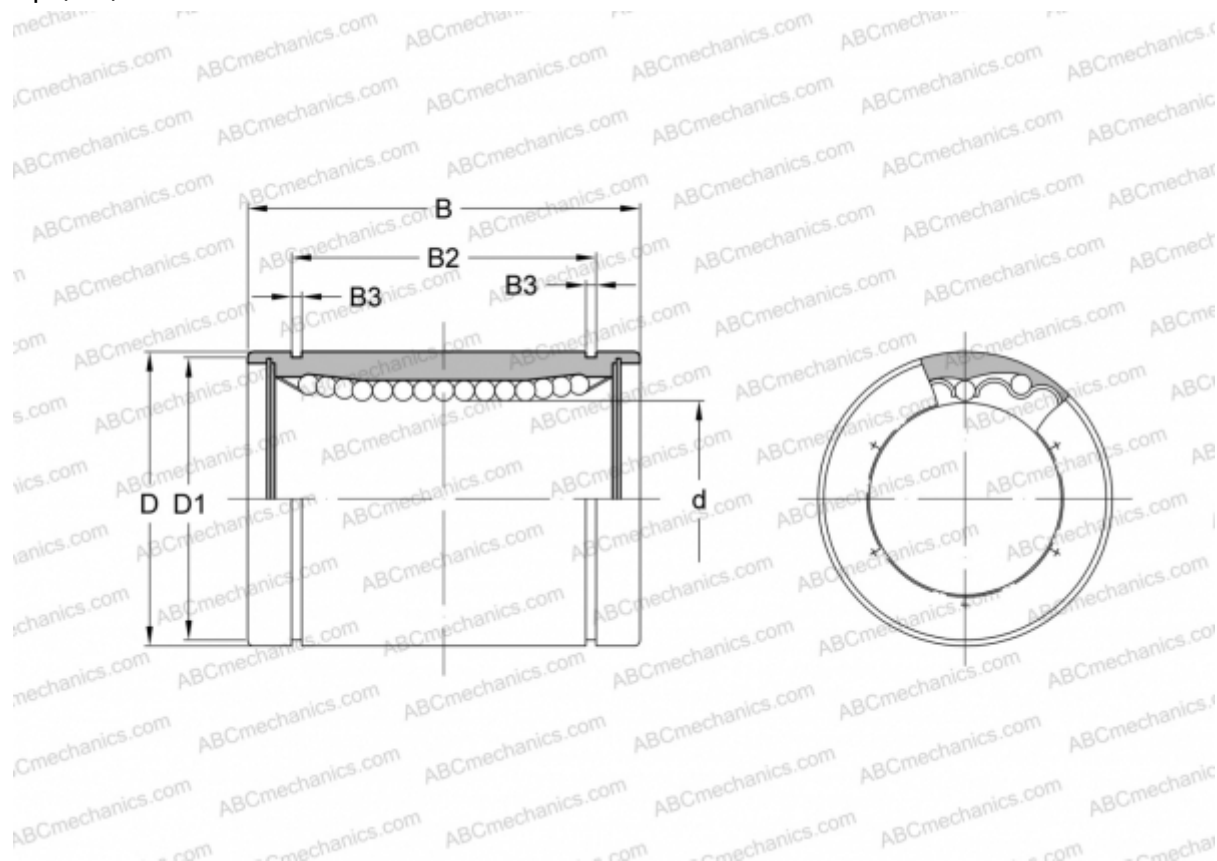

Технические характеристики

РАЗМЕРЫ, ММ

d	6,350
D	12,700
B	19,050
D1	11,906
B2	12,980
B3	0,992

МАССА, КГ 0,010

ПРОИЗВОДИТЕЛЬ [NB](#)