

SWS 6G NB

Шариковые втулки

ТИП: Цилиндрические линейные направляющие, Шариковые втулки, Стандартные, Закрытая конструкция, Тип SW, Американский стандарт, Антикоррозионное исполнение, Пластиковый сепаратор (NB)

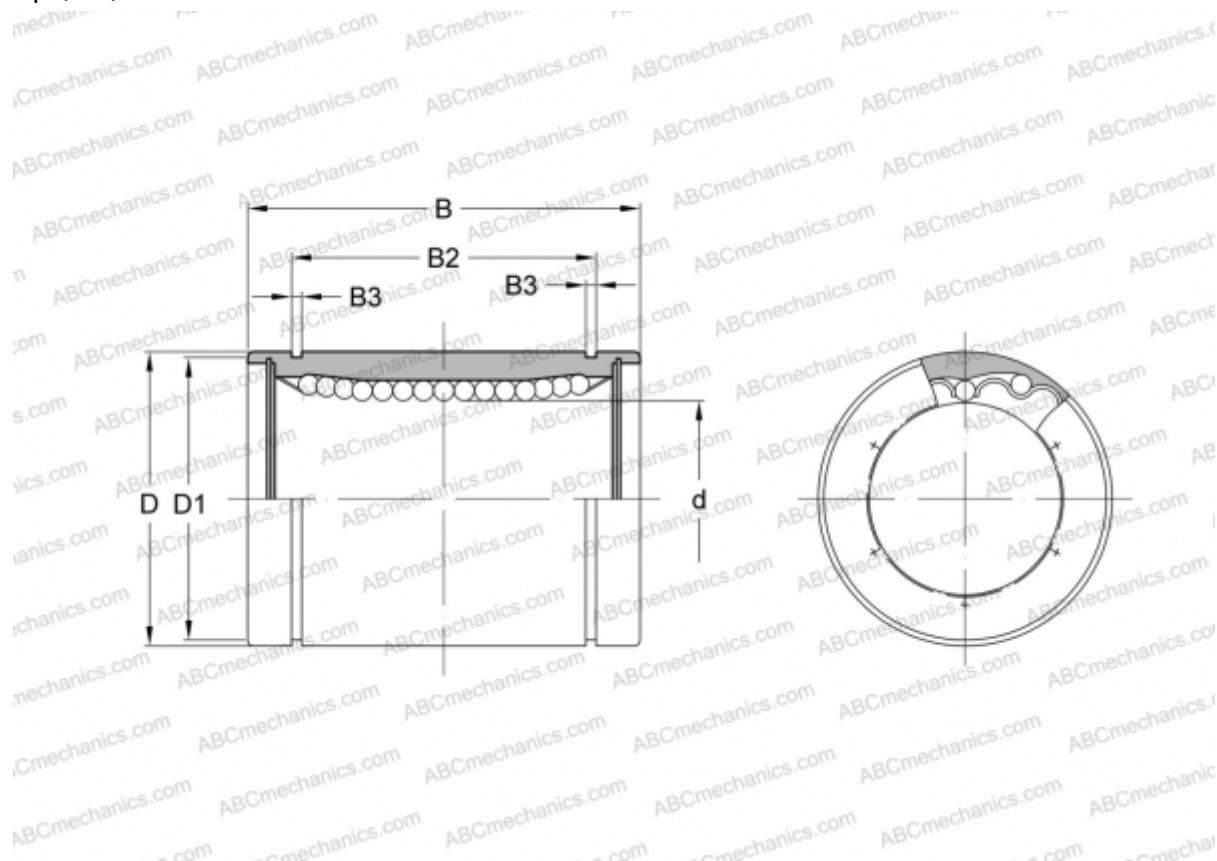

Технические характеристики

РАЗМЕРЫ, ММ

d	9,525
D	15,875
B	22,225
D1	14,935
B2	16,150
B3	0,992

МАССА, КГ 0,015

ПРОИЗВОДИТЕЛЬ [NB](#)