

SWS 20G NB

Шариковые втулки

ТИП: Цилиндрические линейные направляющие, Шариковые втулки, Стандартные, Закрытая конструкция, Тип SW, Американский стандарт, Антикоррозионное исполнение, Пластиковый сепаратор (NB)

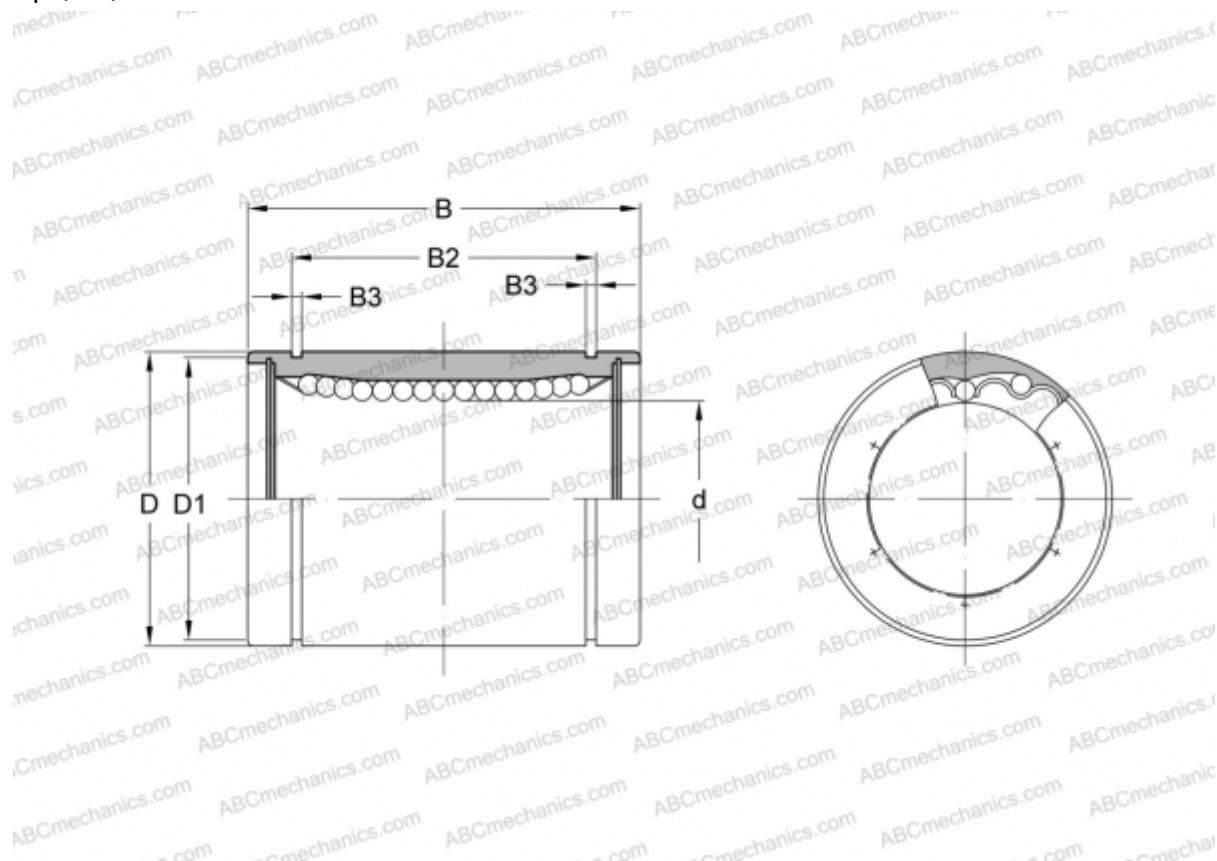

Технические характеристики

РАЗМЕРЫ, ММ

d	31,750
D	50,800
B	66,675
D1	47,904
B2	50,920
B3	1,727

МАССА, КГ 0,465

ПРОИЗВОДИТЕЛЬ [NB](#)