

SW 8-AJ NB

Шариковые втулки

ТИП: Цилиндрические линейные направляющие, Шариковые втулки, Стандартные, С регулируемым зазором, Тип SW..AJ, Американский стандарт, Стальной сепаратор (NB)

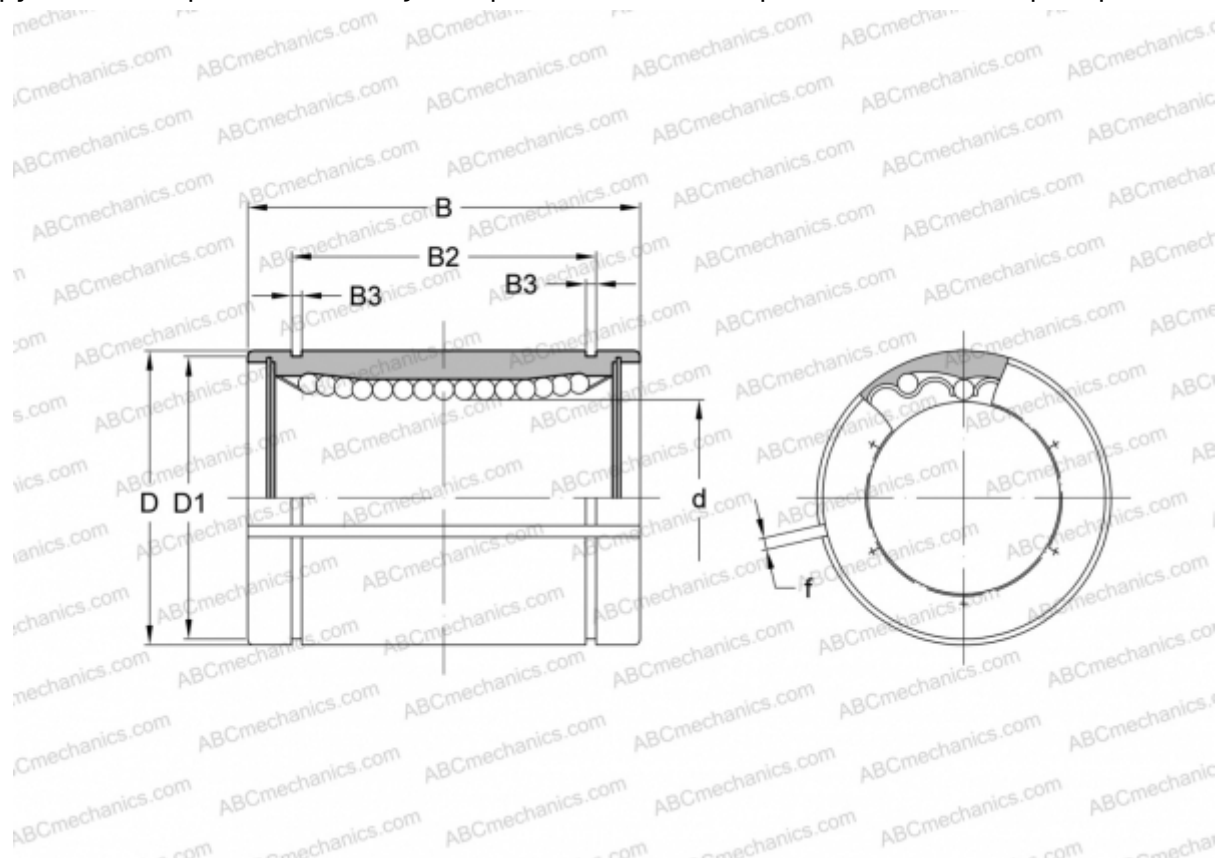

Технические характеристики

РАЗМЕРЫ, ММ

d	12,700
D	22,225
B	31,750
D1	20,853
B2	24,460
B3	1,168
f	1,500

МАССА, КГ 0,041

ПРОИЗВОДИТЕЛЬ [NB](#)