

SW 24-AJ NB

Шариковые втулки

ТИП: Цилиндрические линейные направляющие, Шариковые втулки, Стандартные, С регулируемым зазором, Тип SW..AJ, Американский стандарт, Стальной сепаратор (NB)

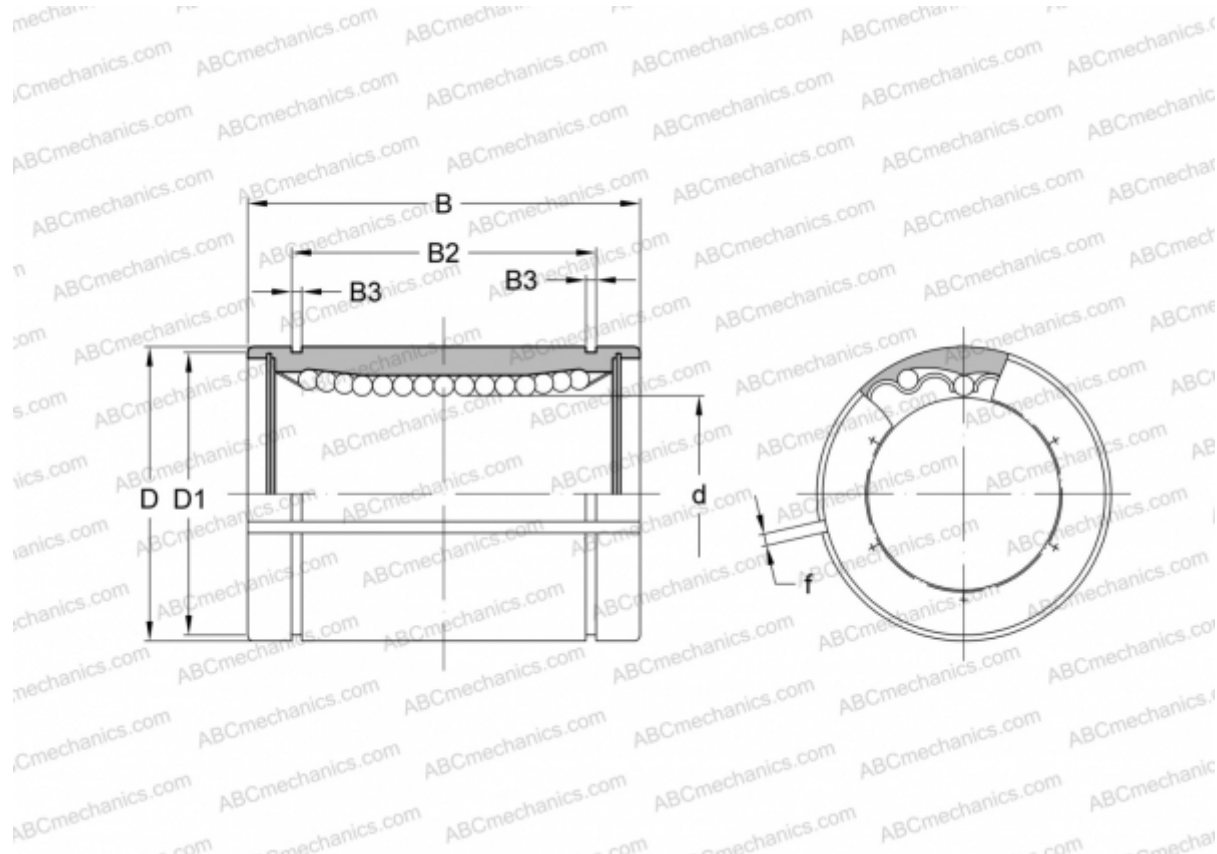

Технические характеристики

РАЗМЕРЫ, ММ

d	38,100
D	60,325
B	76,200
D1	56,870
B2	61,260
B3	2,184
f	3,000

МАССА, КГ 0,710

ПРОИЗВОДИТЕЛЬ [NB](#)