

SWS 6G-AJ NB

Шариковые втулки

ТИП: Цилиндрические линейные направляющие, Шариковые втулки, Стандартные, С регулируемым зазором, Тип SW..AJ, Американский стандарт, Антикоррозионное исполнение, Пластиковый сепаратор (NB)

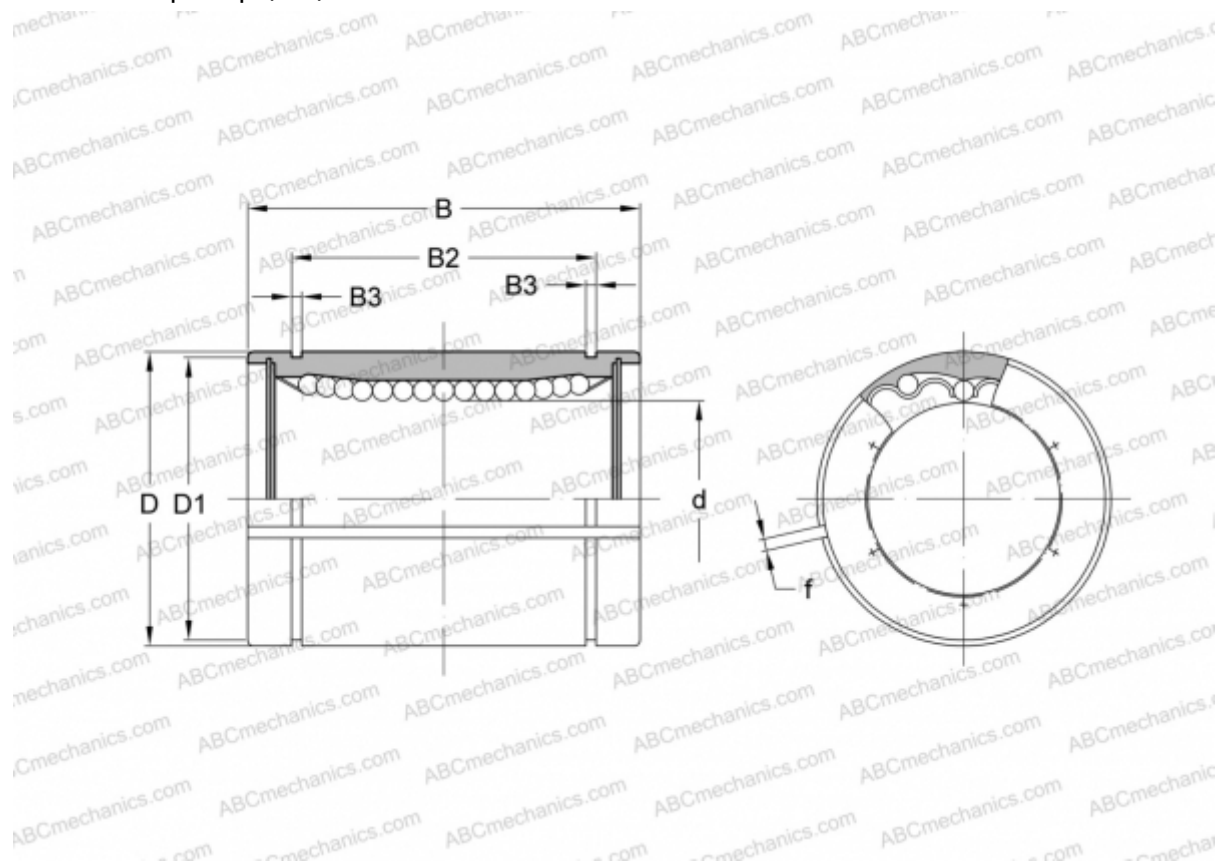

Технические характеристики

РАЗМЕРЫ, ММ

d	9,525
D	15,875
B	22,225
D1	14,935
B2	12,150
B3	0,992
f	1,000

МАССА, КГ 0,014

ПРОИЗВОДИТЕЛЬ [NB](#)