

SW 10-OP NB

Шариковые втулки

ТИП: Цилиндрические линейные направляющие, Шариковые втулки, Стандартные, Открытая конструкция, для использования с рельсовым валом, Тип SW..OP, Американский стандарт, Стальной сепаратор (NB)

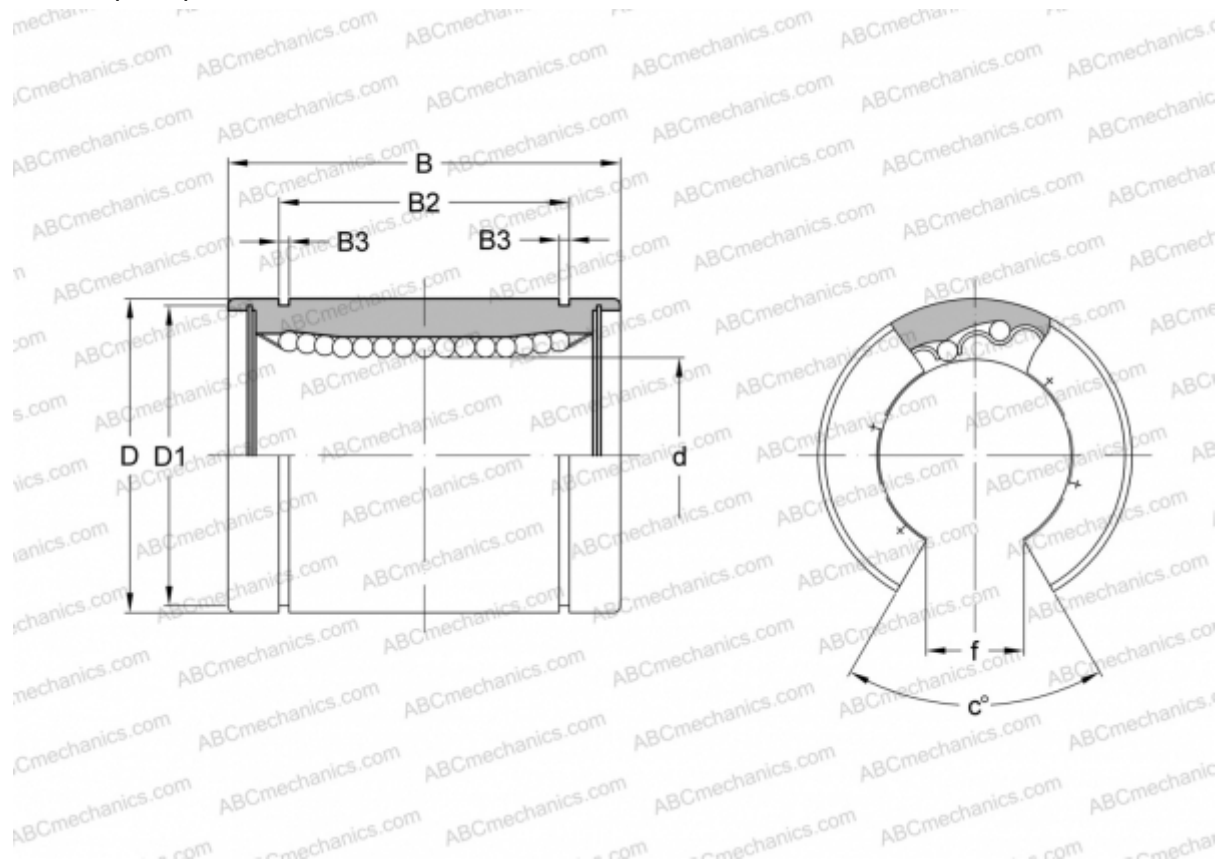

Технические характеристики

РАЗМЕРЫ, ММ

d	15,875
D	28,575
B	38,100
D1	26,899
B2	28,040
B3	1,422
f	9,525
c	80

МАССА, КГ 0,064

ПРОИЗВОДИТЕЛЬ [NB](#)