

## SWS 6W NB

Шариковые втулки

ТИП: Цилиндрические линейные направляющие, Шариковые втулки, Стандартные, Закрытая конструкция, двойная длина, Тип SW..W, Американский стандарт, Антикоррозионное исполнение, сепаратор из нержавеющей стали (NB)

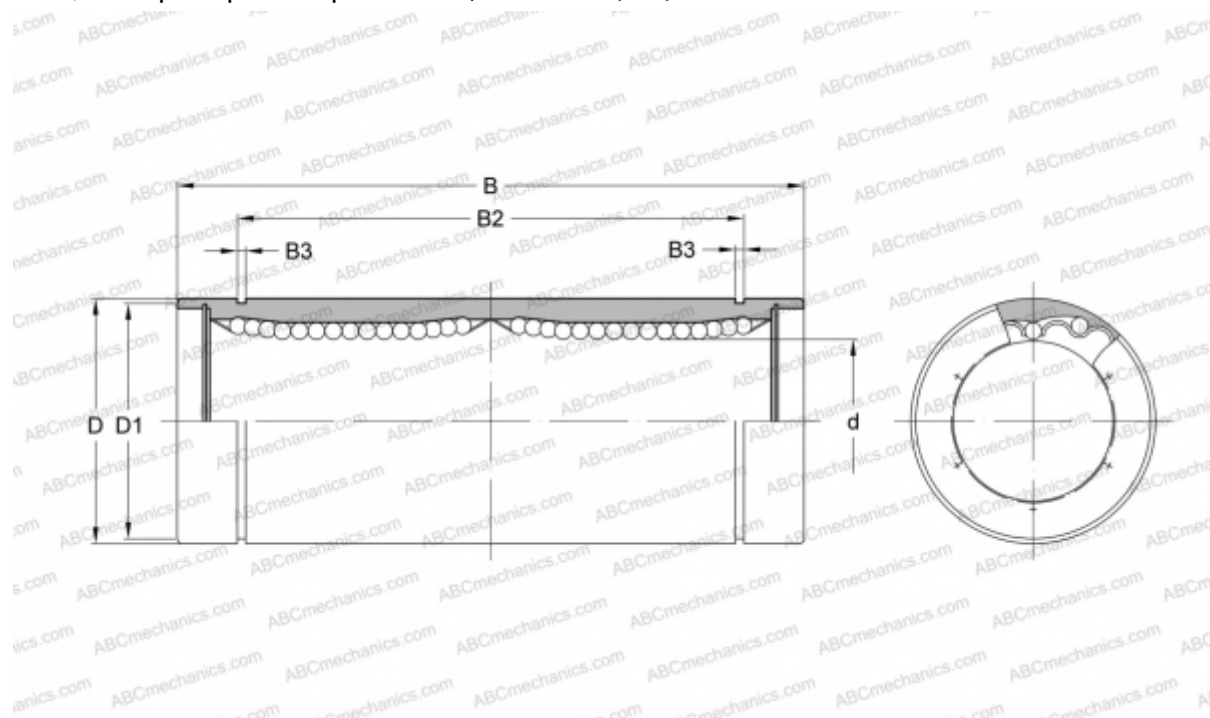

### Технические характеристики

#### РАЗМЕРЫ, ММ

d	9,525
D	15,875
B	40,481
D1	14,935
B2	32,298
B3	0,992

**МАССА, КГ** 0,028

**ПРОИЗВОДИТЕЛЬ** [NB](#)