

SWS 10W NB

Шариковые втулки

ТИП: Цилиндрические линейные направляющие, Шариковые втулки, Стандартные, Закрытая конструкция, двойная длина, Тип SW..W, Американский стандарт, Антикоррозионное исполнение, сепаратор из нержавеющей стали (NB)

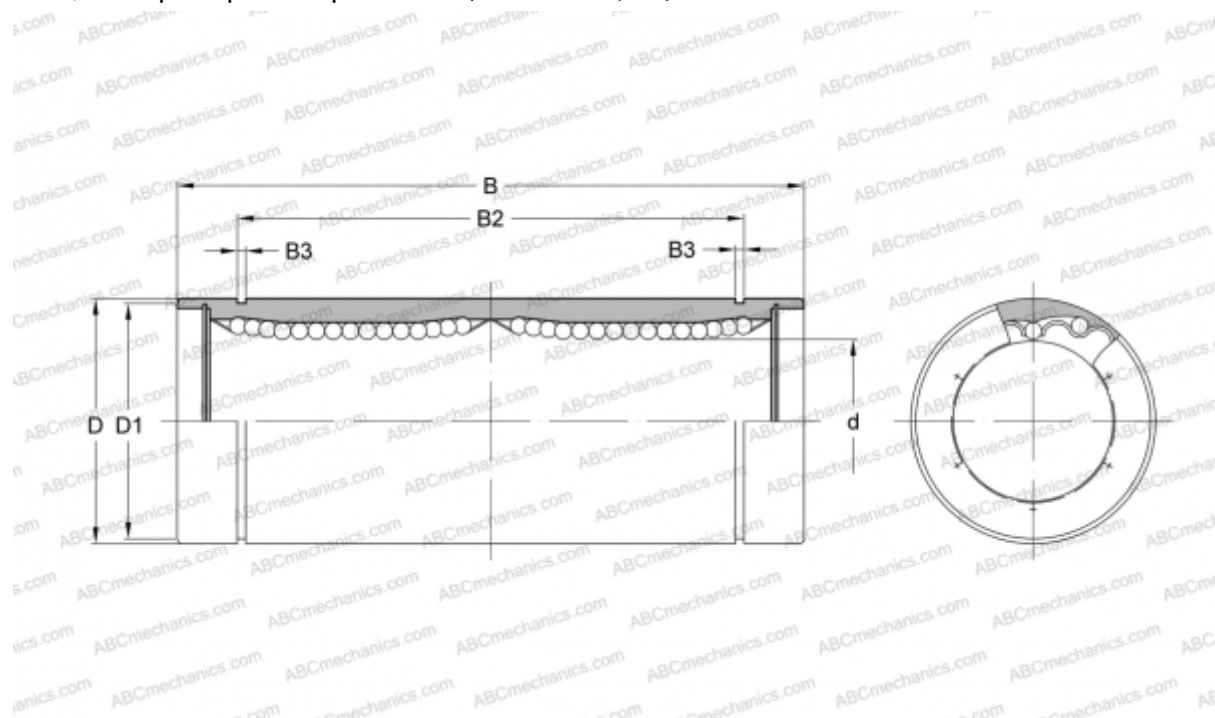

Технические характеристики

РАЗМЕРЫ, ММ

d	15,875
D	28,575
B	71,438
D1	26,899
B2	56,080
B3	1,422

МАССА, КГ 0,160

ПРОИЗВОДИТЕЛЬ [NB](#)