

SWS 4GW NB

Шариковые втулки

ТИП: Цилиндрические линейные направляющие, Шариковые втулки, Стандартные, Закрытая конструкция, двойная длина, Тип SW..W, Американский стандарт, Антикоррозионное исполнение, Пластиковый сепаратор (NB)

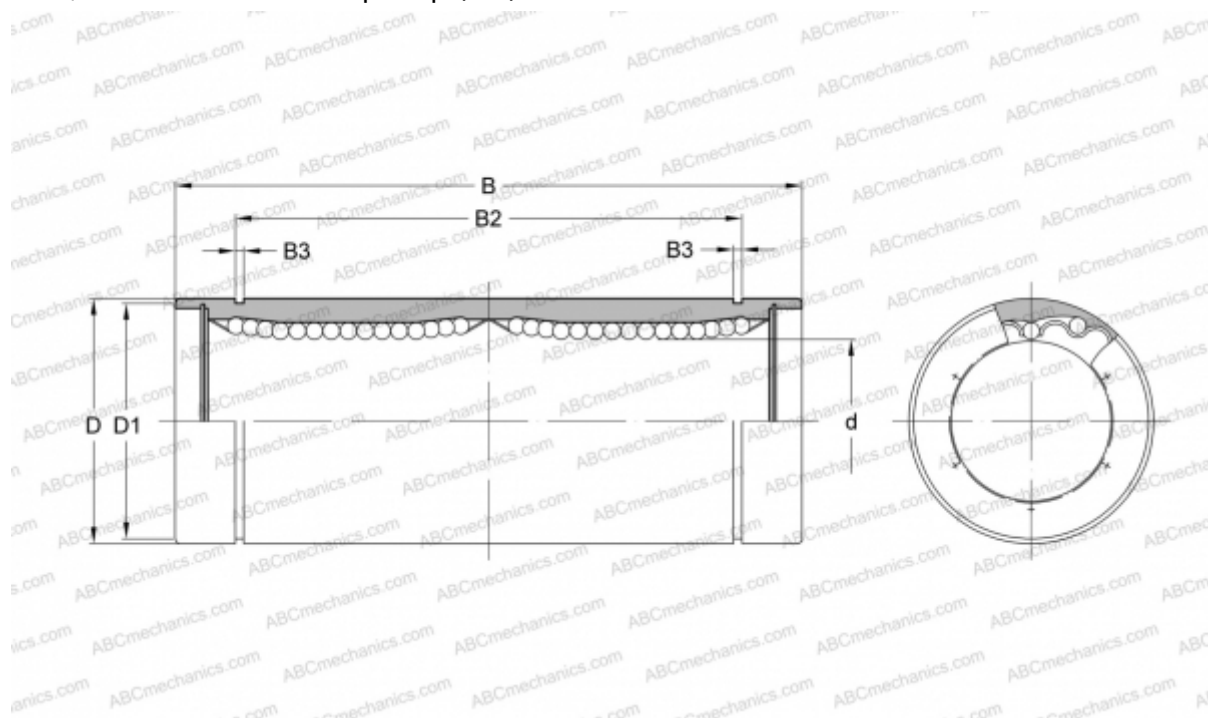

Технические характеристики

РАЗМЕРЫ, ММ

d	6,350
D	12,700
B	34,925
D1	11,906
B2	25,959
B3	0,992

МАССА, КГ 0,018

ПРОИЗВОДИТЕЛЬ [NB](#)