

SWS 8GW NB

Шариковые втулки

ТИП: Цилиндрические линейные направляющие, Шариковые втулки, Стандартные, Закрытая конструкция, двойная длина, Тип SW..W, Американский стандарт, Антикоррозионное исполнение, Пластиковый сепаратор (NB)

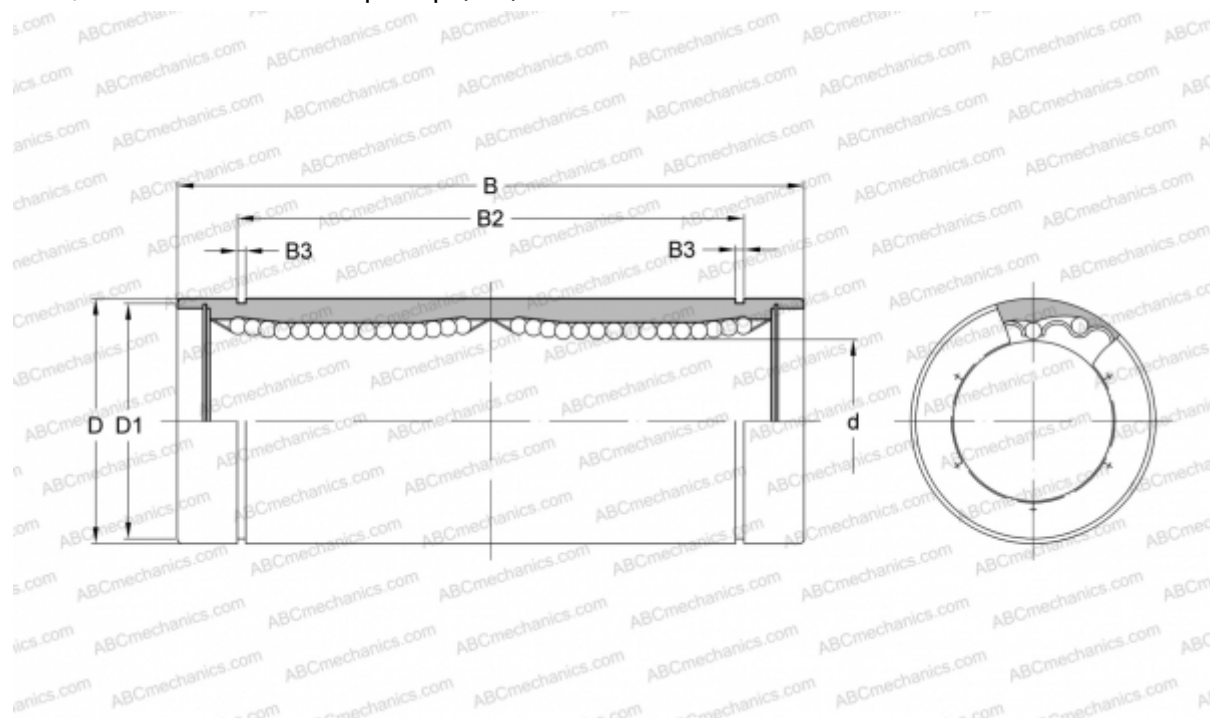

Технические характеристики

РАЗМЕРЫ, ММ

d	12,700
D	22,225
B	60,325
D1	20,853
B2	48,895
B3	1,168

МАССА, КГ 0,080

ПРОИЗВОДИТЕЛЬ [NB](#)