

SWS 12GW NB

Шариковые втулки

ТИП: Цилиндрические линейные направляющие, Шариковые втулки, Стандартные, Закрытая конструкция, двойная длина, Тип SW..W, Американский стандарт, Антикоррозионное исполнение, Пластиковый сепаратор (NB)

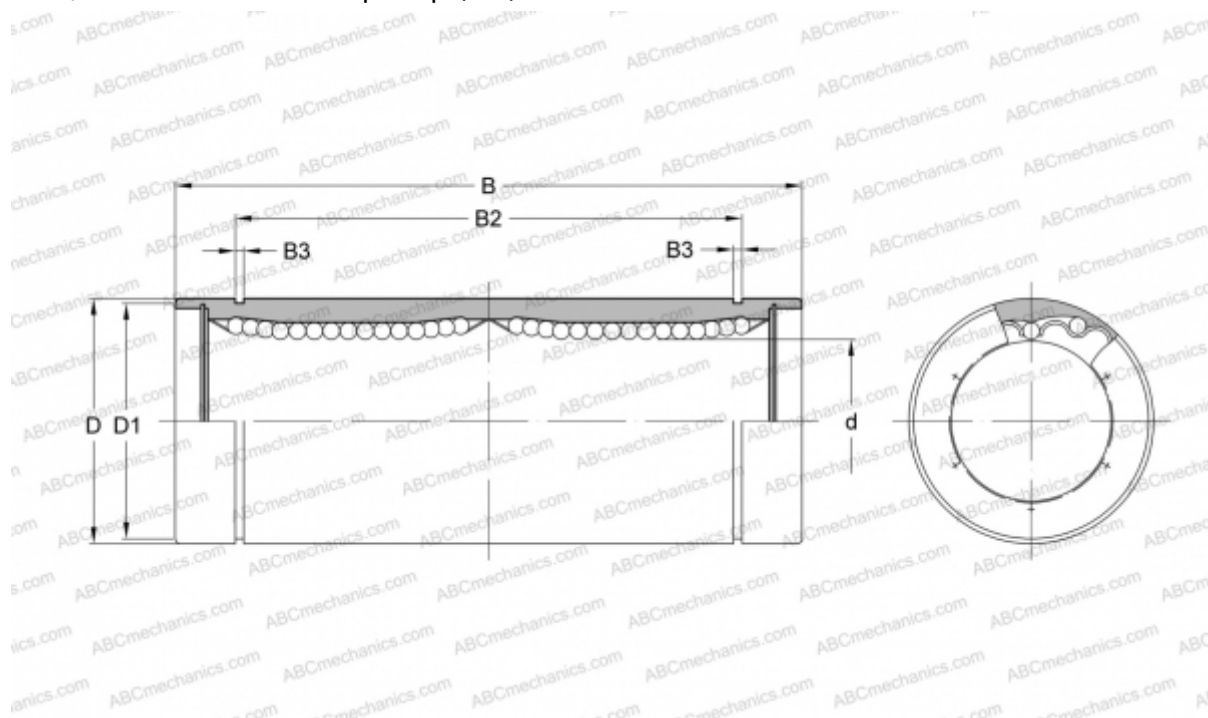

Технические характеристики

РАЗМЕРЫ, ММ

d	19,050
D	31,750
B	78,581
D1	29,870
B2	59,218
B3	1,422

МАССА, КГ 0,195

ПРОИЗВОДИТЕЛЬ [NB](#)