

SWS 32GW NB

Шариковые втулки

ТИП: Цилиндрические линейные направляющие, Шариковые втулки, Стандартные, Закрытая конструкция, двойная длина, Тип SW..W, Американский стандарт, Антикоррозионное исполнение, Пластиковый сепаратор (NB)

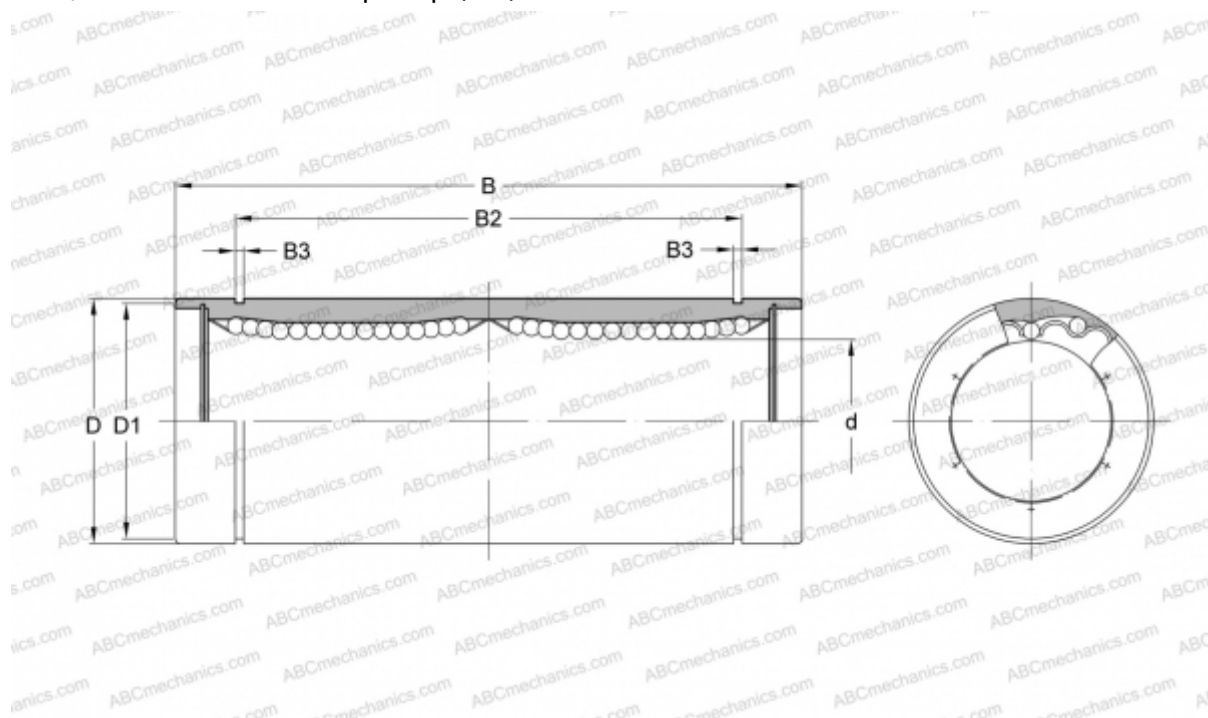

Технические характеристики

РАЗМЕРЫ, ММ

d	50,800
D	76,200
B	196,850
D1	72,085
B2	162,138
B3	2,616

МАССА, КГ 2,350

ПРОИЗВОДИТЕЛЬ [NB](#)