

## SWSF 10G NB

Шариковые втулки

ТИП: Цилиндрические линейные направляющие, Шариковые втулки, С фланцем, Круглая форма фланца, Тип SWF, Американский стандарт, Антикоррозионное исполнение, Пластиковый сепаратор (NB)

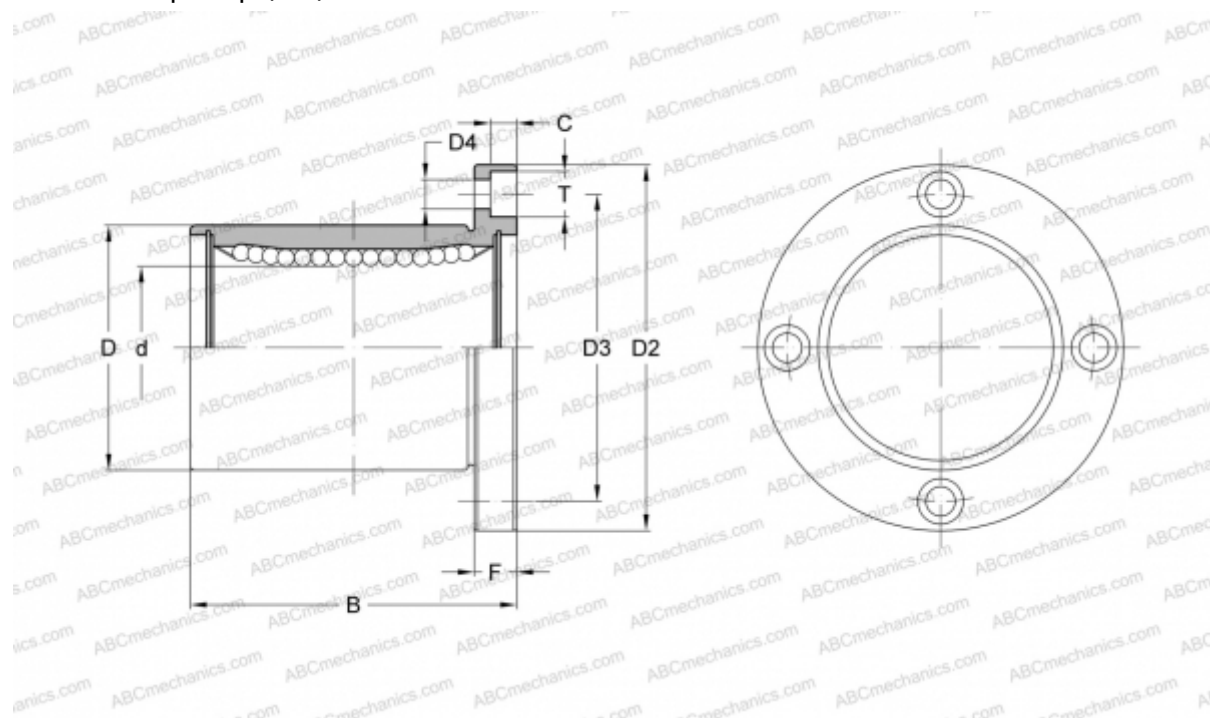

### Технические характеристики

#### РАЗМЕРЫ, ММ

d	15,875
D	28,575
B	38,100
D2	50,800
D3	39,688
D4	4,763
T	7,541
C	4,366
F	6.35

**МАССА, КГ** 0,140

**ПРОИЗВОДИТЕЛЬ** [NB](#)