

SWSF 24G NB

Шариковые втулки

ТИП: Цилиндрические линейные направляющие, Шариковые втулки, С фланцем, Круглая форма фланца, Тип SWF, Американский стандарт, Антикоррозионное исполнение, Пластиковый сепаратор (NB)

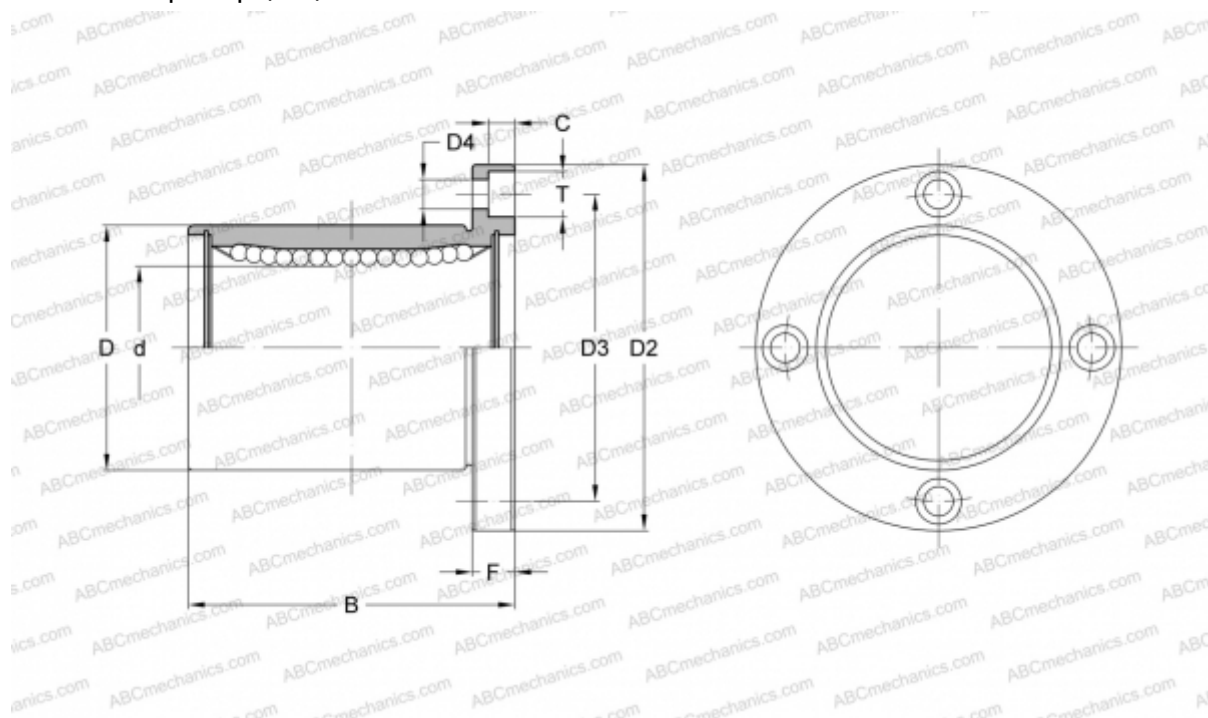

Технические характеристики

РАЗМЕРЫ, ММ

d	38,100
D	60,325
B	76,200
D2	95,250
D3	77,788
D4	8,731
T	12,700
C	8,334
F	12.7

МАССА, КГ 1,100

ПРОИЗВОДИТЕЛЬ [NB](#)