

SWK 4W NB

Шариковые втулки

ТИП: Цилиндрические линейные направляющие, Шариковые втулки, С фланцем, Квадратная форма фланца, двойная длина, Тип SWK..W, Американский стандарт, Стальной сепаратор (NB)

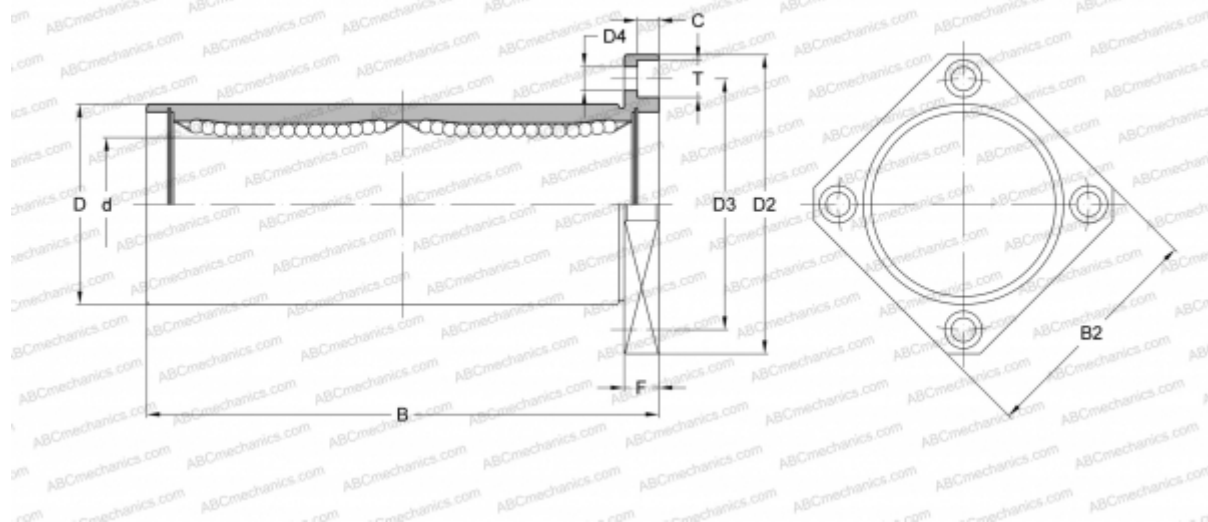

Технические характеристики

РАЗМЕРЫ, ММ

d	6,350
D	12,700
B	34,925
D2	31,750
D3	22,225
D4	3,969
B2	25,400
T	6,350
C	3,572
F	5.556

МАССА, КГ 0,033

ПРОИЗВОДИТЕЛЬ [NB](#)