

## SWSK 12W NB

Шариковые втулки

ТИП: Цилиндрические линейные направляющие, Шариковые втулки, С фланцем, Квадратная форма фланца, двойная длина, Тип SWK..W, Американский стандарт, Антикоррозионное исполнение, сепаратор из нержавеющей стали (NB)

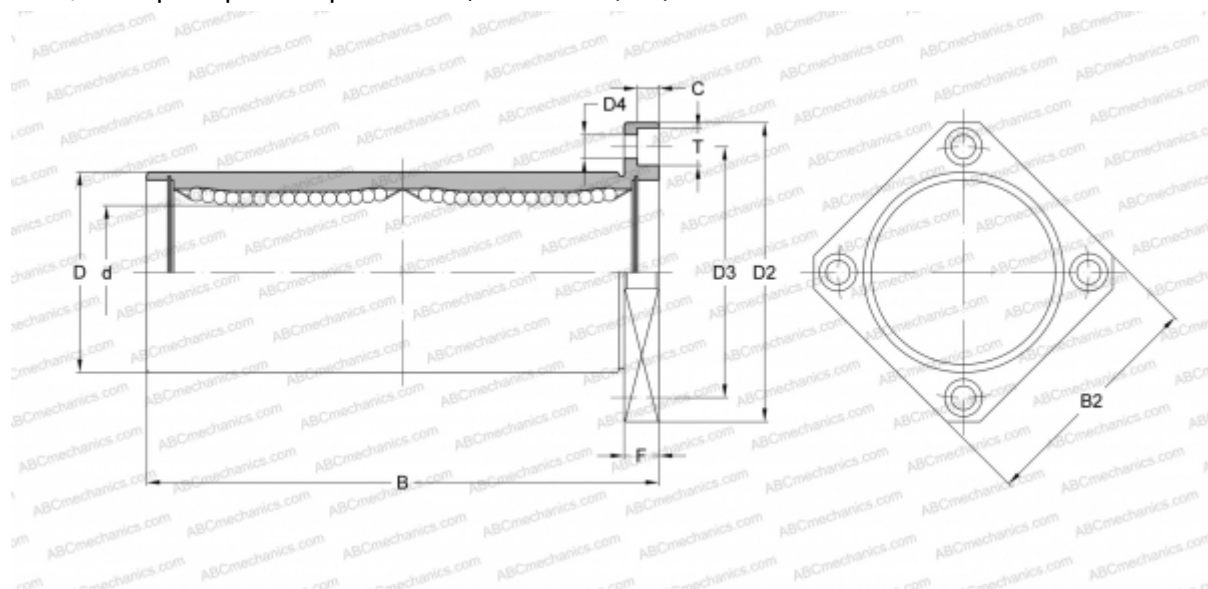

### Технические характеристики

#### РАЗМЕРЫ, ММ

d	19,050
D	31,750
B	78,581
D2	55,563
D3	43,656
D4	5,556
B2	42,863
T	8,731
C	5,159
F	7.938

**МАССА, КГ** 0,240

**ПРОИЗВОДИТЕЛЬ** [NB](#)