

GM 6W UU NB

Шариковые втулки

ТИП: Цилиндрические линейные направляющие, Шариковые втулки, Стандартные, Закрытая конструкция, двойная длина, Тип GM..W (NB)

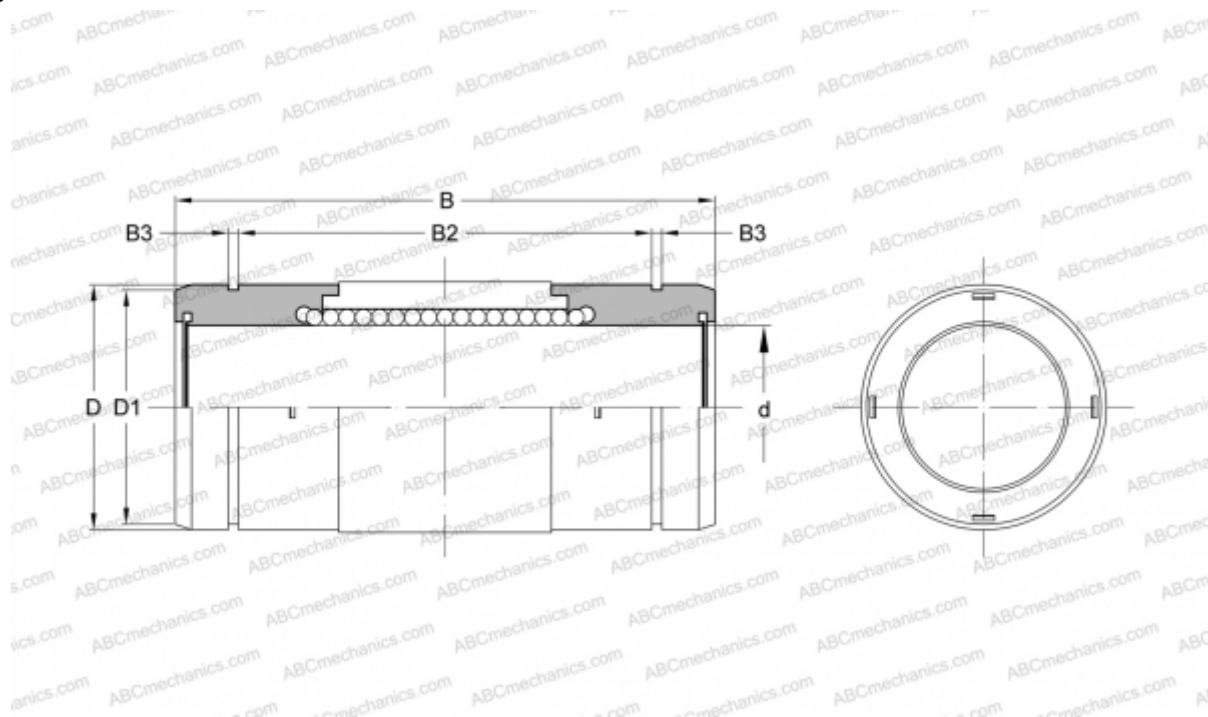

Технические характеристики

РАЗМЕРЫ, ММ

d	6,000
D	12,000
B	28,000
D1	11,500
B2	20,300
B3	1,100

МАССА, КГ 0,009

ПРОИЗВОДИТЕЛЬ [NB](#)