

GM 8W UU NB

Шариковые втулки

ТИП: Цилиндрические линейные направляющие, Шариковые втулки, Стандартные, Закрытая конструкция, двойная длина, Тип GM..W (NB)

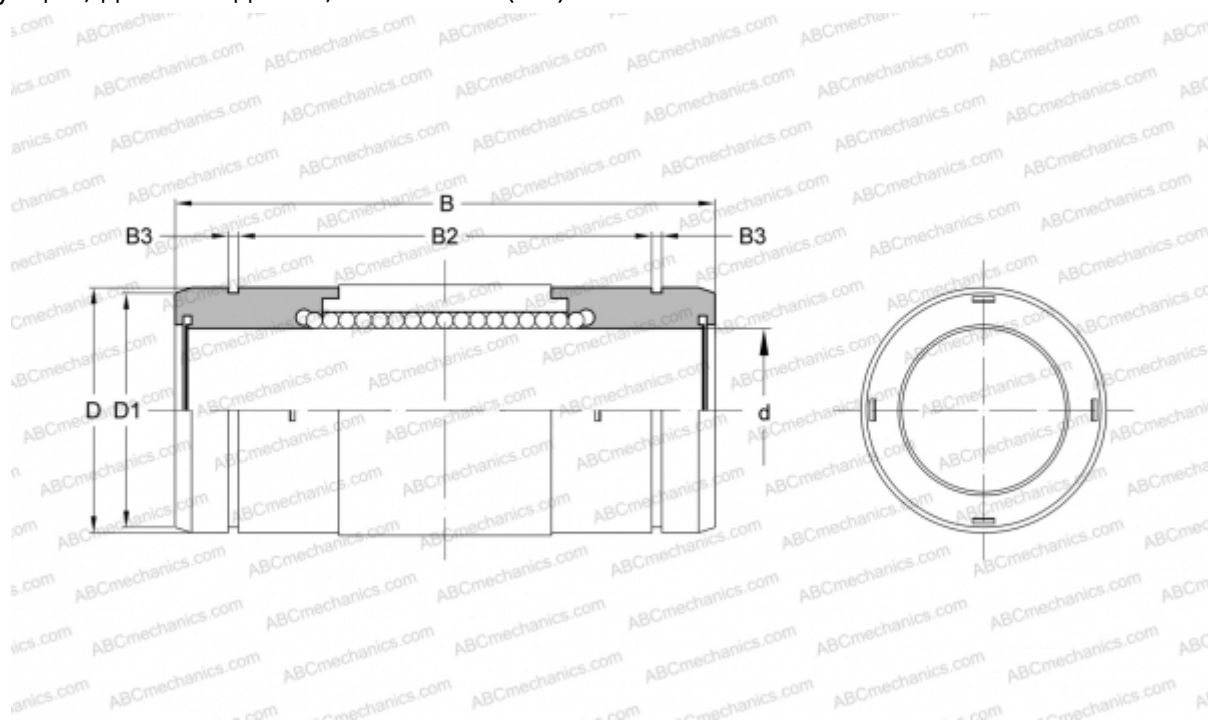

Технические характеристики

РАЗМЕРЫ, ММ

d	8,000
D	15,000
B	36,000
D1	14,300
B2	27,300
B3	1,100

МАССА, КГ 0,018

ПРОИЗВОДИТЕЛЬ [NB](#)