

GM 25W UU NB

Шариковые втулки

ТИП: Цилиндрические линейные направляющие, Шариковые втулки, Стандартные, Закрытая конструкция, двойная длина, Тип GM..W (NB)

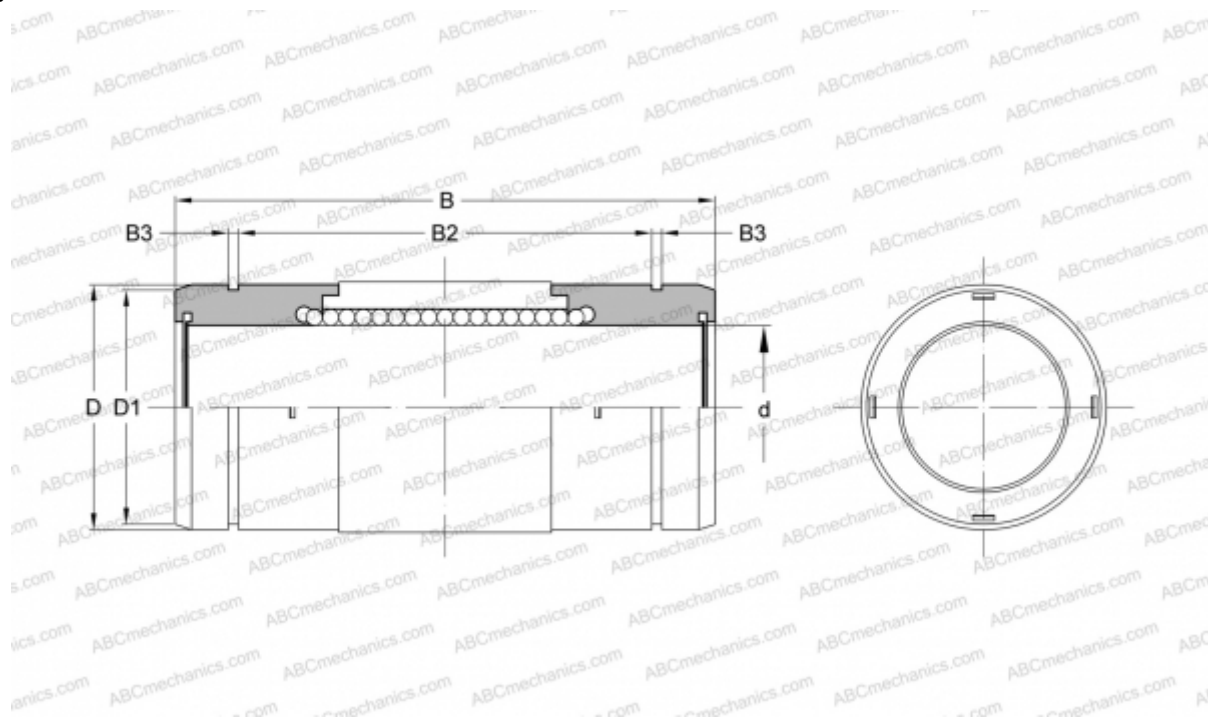

Технические характеристики

РАЗМЕРЫ, ММ

d	25,000
D	40,000
B	91,000
D1	38,000
B2	69,300
B3	1,850

МАССА, КГ 0,280

ПРОИЗВОДИТЕЛЬ [NB](#)