

GM 30W UU NB

Шариковые втулки

ТИП: Цилиндрические линейные направляющие, Шариковые втулки, Стандартные, Закрытая конструкция, двойная длина, Тип GM..W (NB)

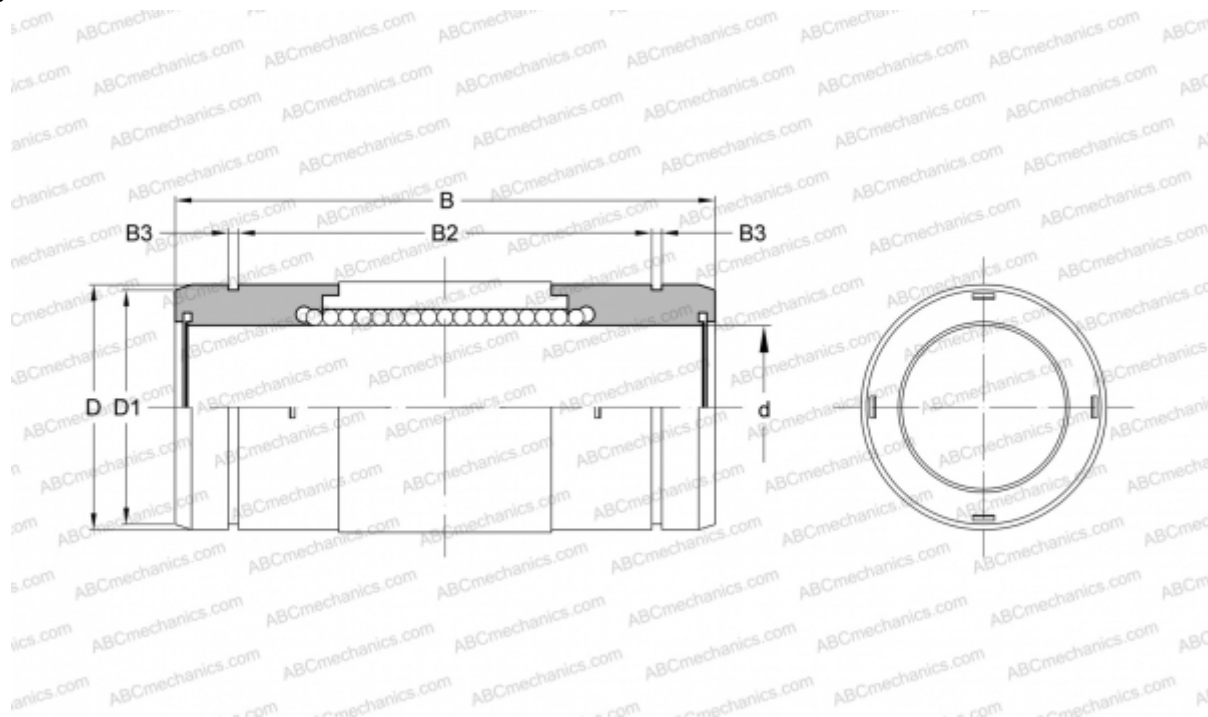

Технические характеристики

РАЗМЕРЫ, ММ

d	30,000
D	45,000
B	99,000
D1	43,000
B2	75,800
B3	1,850

МАССА, КГ 0,334

ПРОИЗВОДИТЕЛЬ [NB](#)