

LMES10 UU SAMICK

Шариковые втулки

ТИП: Цилиндрические линейные направляющие, Шариковые втулки, Самоустанавливающиеся, Закрытая конструкция, Тип LMES, Европейский стандарт (SAMICK)

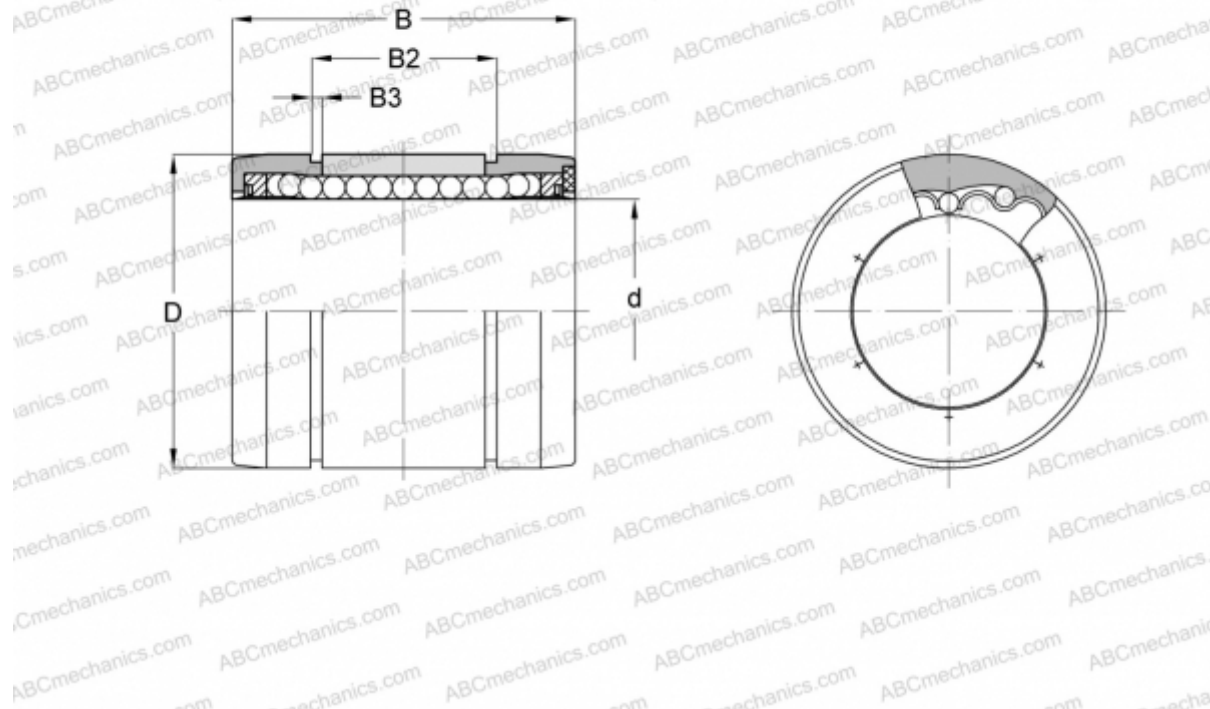

Технические характеристики

РАЗМЕРЫ, ММ

d	10,000
D	19,000
B	29,000
B2	21,700
B3	1,350

МАССА, КГ 0,017

ПРОИЗВОДИТЕЛЬ [SAMICK](http://www.samick.com)