

LMES12 UU SAMICK

Шариковые втулки

ТИП: Цилиндрические линейные направляющие, Шариковые втулки, Самоустанавливающиеся, Закрытая конструкция, Тип LMES, Европейский стандарт (SAMICK)

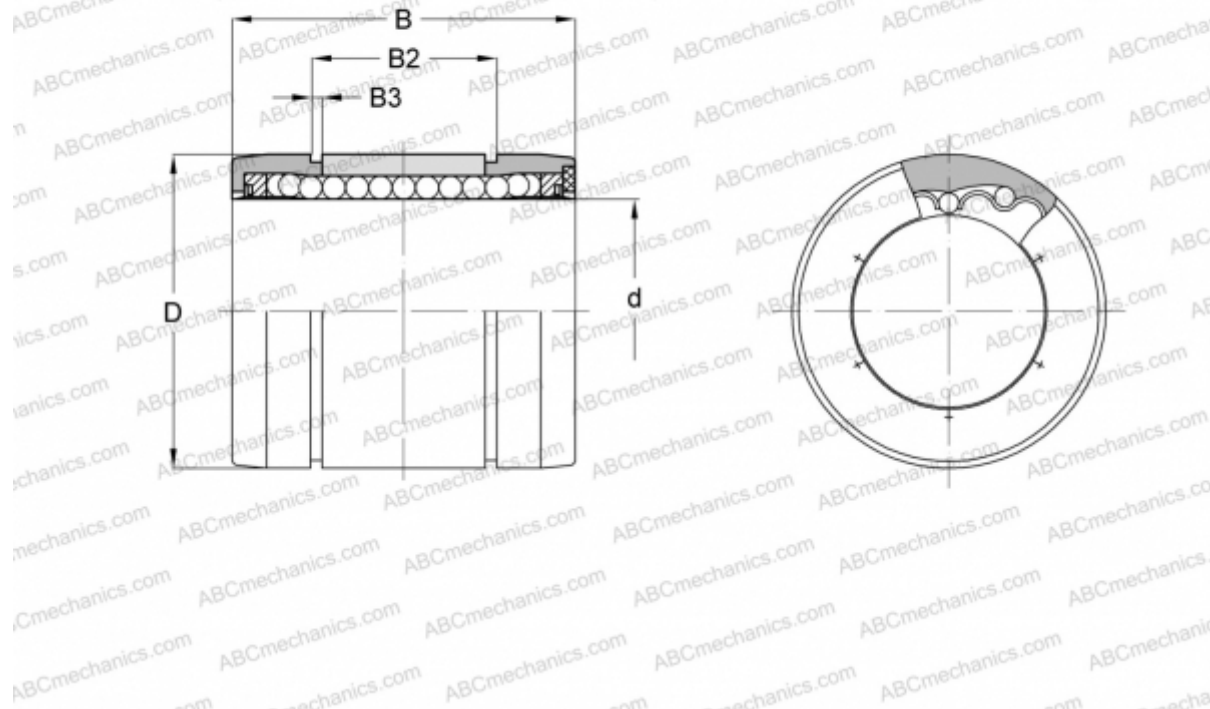

Технические характеристики

РАЗМЕРЫ, ММ

d	12,000
D	22,000
B	32,000
B2	22,700
B3	1,350

МАССА, КГ 0,023

ПРОИЗВОДИТЕЛЬ [SAMICK](http://www.samick.com)