

LMES20 UU SAMICK

Шариковые втулки

ТИП: Цилиндрические линейные направляющие, Шариковые втулки, Самоустанавливающиеся, Закрытая конструкция, Тип LMES, Европейский стандарт (SAMICK)

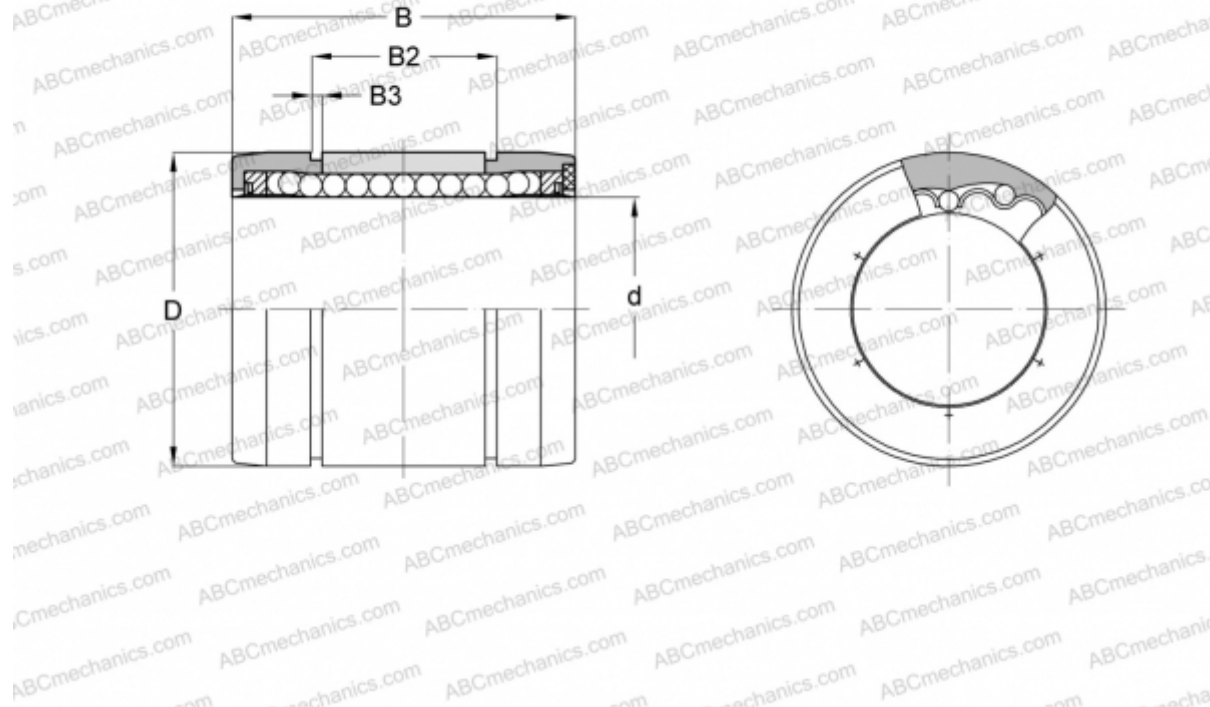

Технические характеристики

РАЗМЕРЫ, ММ

d	20,000
D	32,000
B	45,000
B2	31,300
B3	1,650

МАССА, КГ 0,061

ПРОИЗВОДИТЕЛЬ [SAMICK](http://www.samick.com)