

## LMES25 UU SAMICK

Шариковые втулки

ТИП: Цилиндрические линейные направляющие, Шариковые втулки, Самоустанавливающиеся, Закрытая конструкция, Тип LMES, Европейский стандарт (SAMICK)

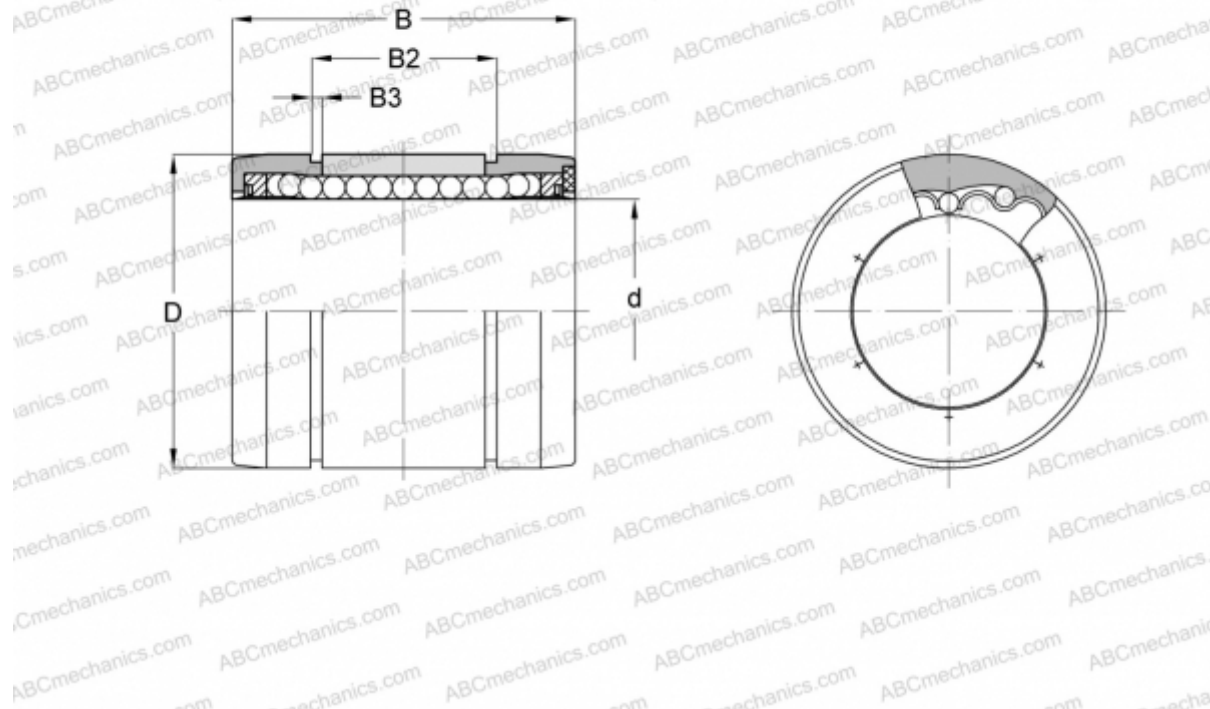

### Технические характеристики

#### РАЗМЕРЫ, ММ

d	25,000
D	40,000
B	58,000
B2	43,800
B3	1,900

**МАССА, КГ** 0,122

**ПРОИЗВОДИТЕЛЬ** [SAMICK](http://www.samick.com)