

LMES30 UU SAMICK

Шариковые втулки

ТИП: Цилиндрические линейные направляющие, Шариковые втулки, Самоустанавливающиеся, Закрытая конструкция, Тип LMES, Европейский стандарт (SAMICK)

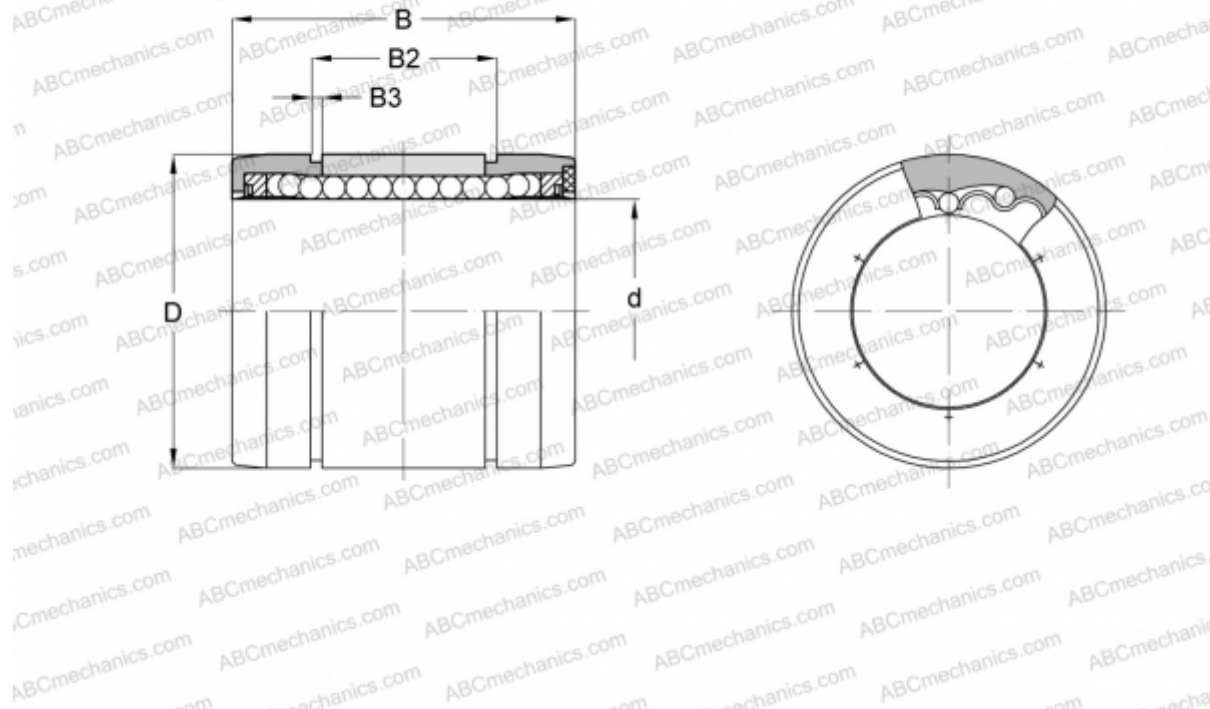

Технические характеристики

РАЗМЕРЫ, ММ

d	30,000
D	47,000
B	68,000
B2	51,800
B3	1,900

МАССА, КГ 0,185

ПРОИЗВОДИТЕЛЬ [SAMICK](http://www.samick.com)