

## LMES40 UU SAMICK

Шариковые втулки

ТИП: Цилиндрические линейные направляющие, Шариковые втулки, Самоустанавливающиеся, Закрытая конструкция, Тип LMES, Европейский стандарт (SAMICK)

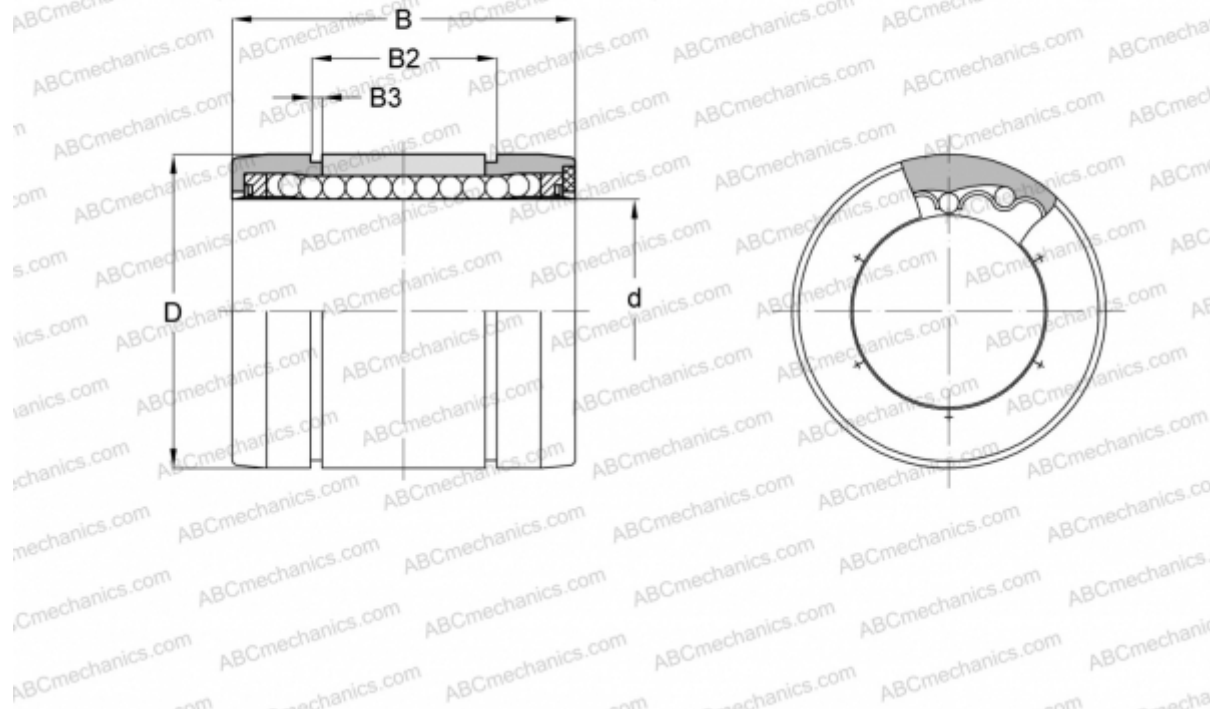

### Технические характеристики

#### РАЗМЕРЫ, ММ

d	40,000
D	62,000
B	80,000
B2	60,400
B3	2,200

**МАССА, КГ** 0,360

**ПРОИЗВОДИТЕЛЬ** [SAMICK](http://www.samick.com)