

## LMBS6 UU SAMICK

Шариковые втулки

ТИП: Цилиндрические линейные направляющие, Шариковые втулки, Самоустанавливающиеся, Закрытая конструкция, Тип LMBS, Американский стандарт (SAMICK)

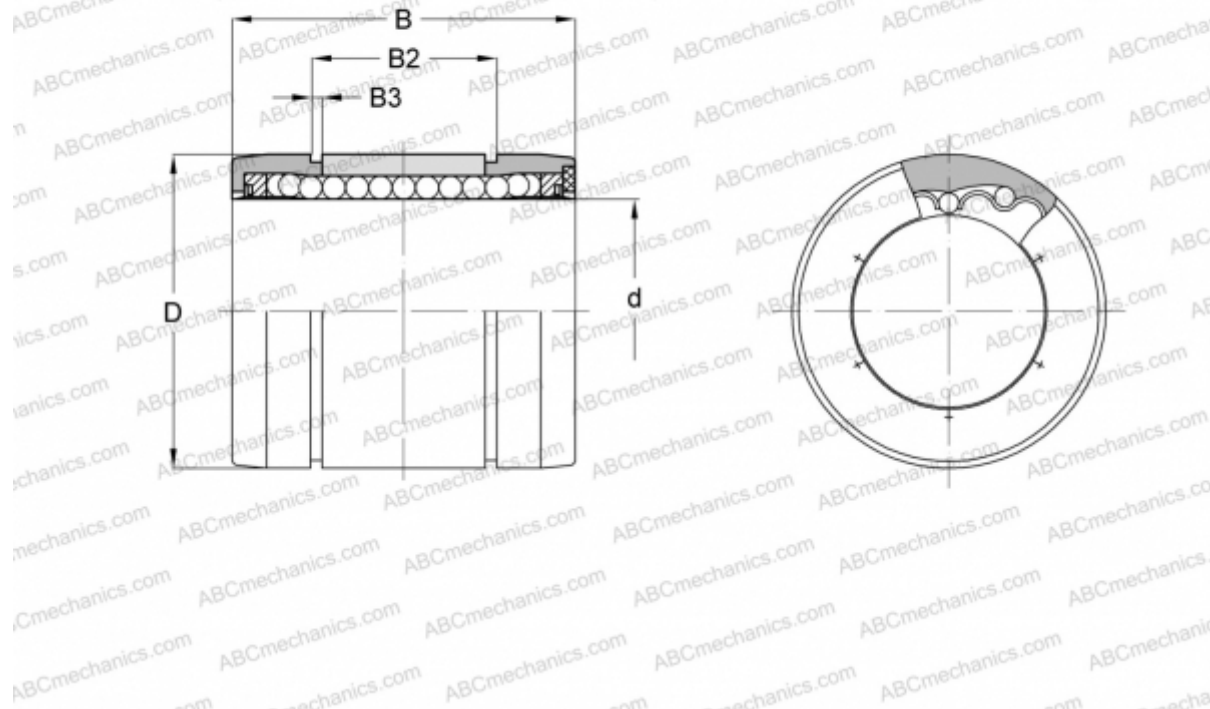

### Технические характеристики

#### РАЗМЕРЫ, ММ

d	9,525
D	15,875
B	22,225
B2	17,755
B3	0,991

**МАССА, КГ** 0,009

**ПРОИЗВОДИТЕЛЬ** [SAMICK](http://www.samick.com)