

LMBS12 UU SAMICK

Шариковые втулки

ТИП: Цилиндрические линейные направляющие, Шариковые втулки, Самоустанавливающиеся, Закрытая конструкция, Тип LMBS, Американский стандарт (SAMICK)

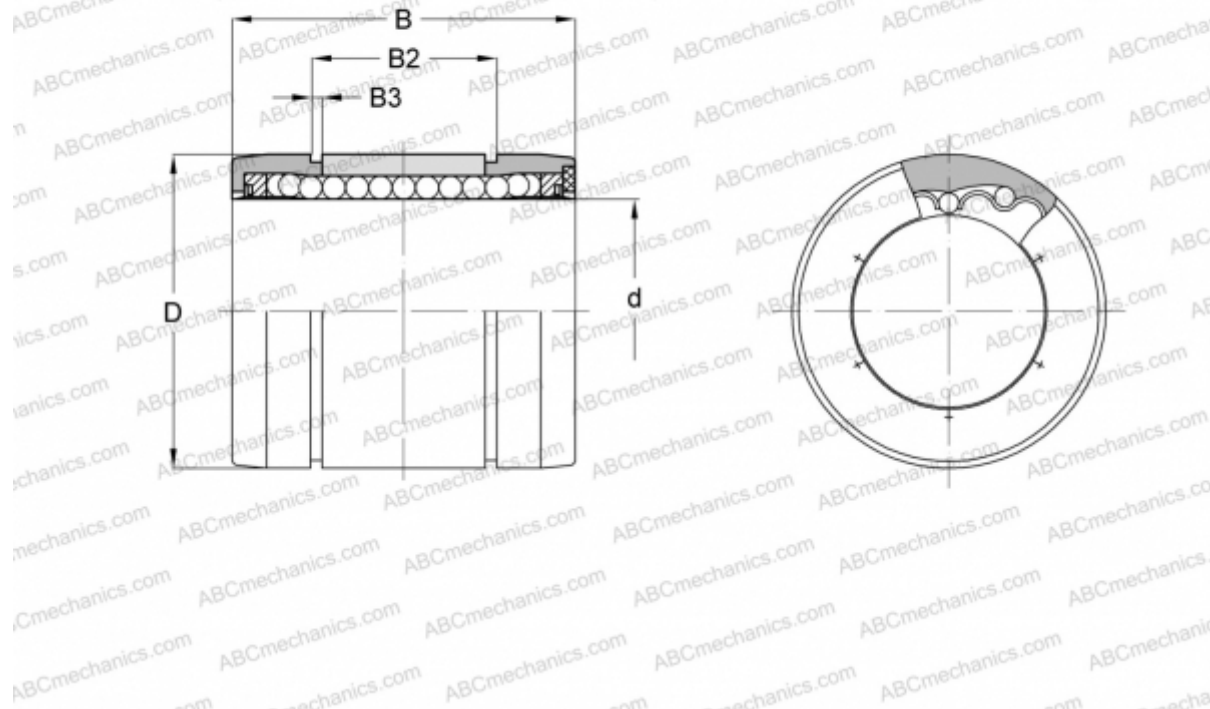

Технические характеристики

РАЗМЕРЫ, ММ

d	19,050
D	31,750
B	41,275
B2	32,258
B3	1,422

МАССА, КГ 0,064

ПРОИЗВОДИТЕЛЬ [SAMICK](http://www.samick.com)