

LMBS16 UU SAMICK

Шариковые втулки

ТИП: Цилиндрические линейные направляющие, Шариковые втулки, Самоустанавливающиеся, Закрытая конструкция, Тип LMBS, Американский стандарт (SAMICK)

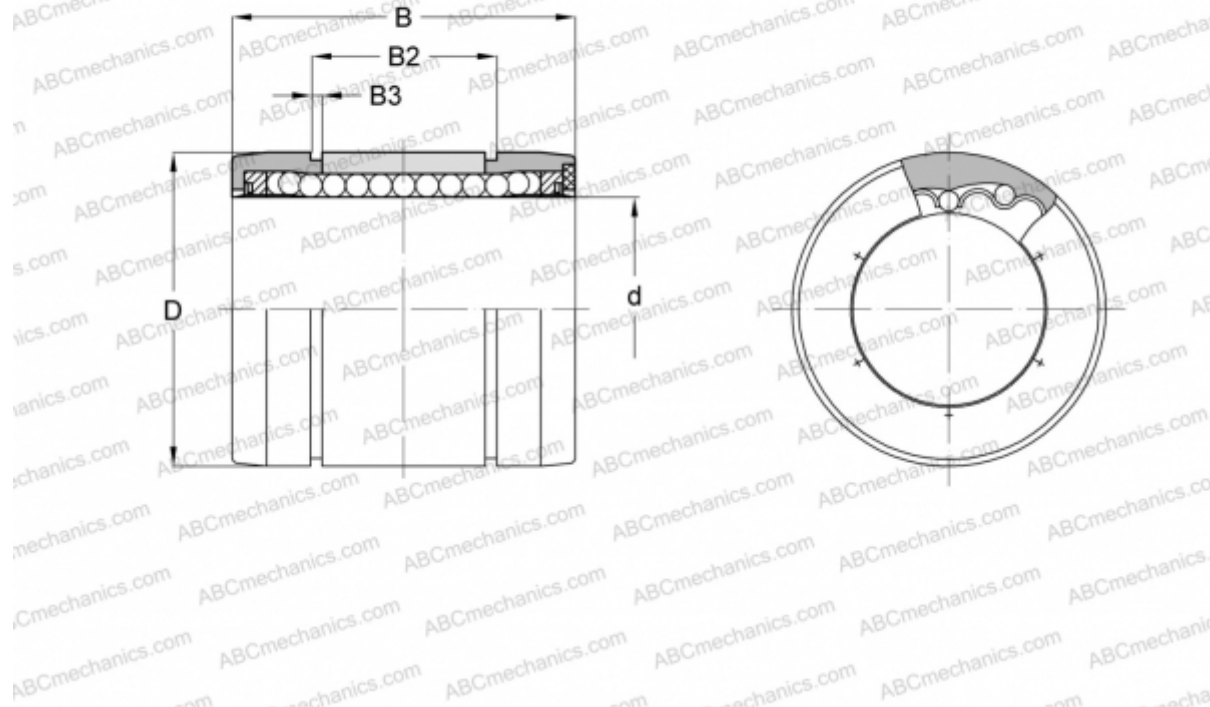

Технические характеристики

РАЗМЕРЫ, ММ

d	25,400
D	39,688
B	57,150
B2	47,854
B3	1,778

МАССА, КГ 0,132

ПРОИЗВОДИТЕЛЬ [SAMICK](http://www.samick.com)