

LMBS24 UU SAMICK

Шариковые втулки

ТИП: Цилиндрические линейные направляющие, Шариковые втулки, Самоустанавливающиеся, Закрытая конструкция, Тип LMBS, Американский стандарт (SAMICK)

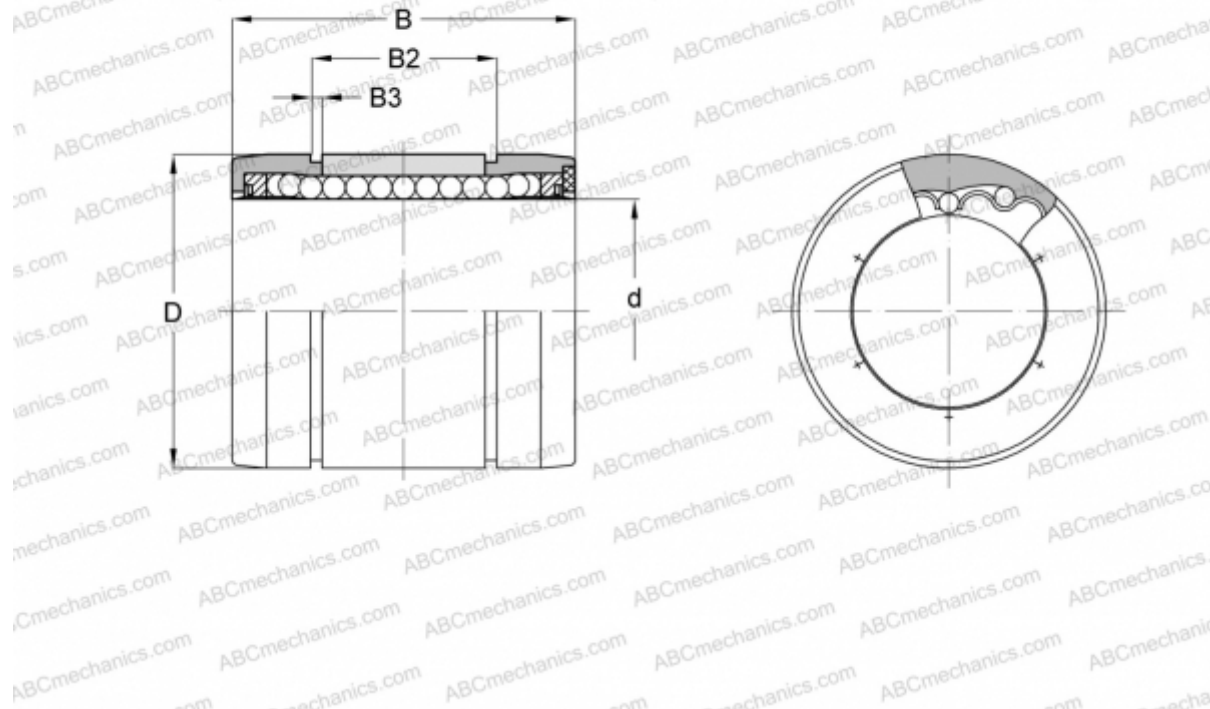

Технические характеристики

РАЗМЕРЫ, ММ

d	38,100
D	60,325
B	76,200
B2	61,214
B3	2,184

МАССА, КГ 0,363

ПРОИЗВОДИТЕЛЬ [SAMICK](http://www.samick.com)