

LMES12 UU OP SAMICK

Шариковые втулки

ТИП: Цилиндрические линейные направляющие, Шариковые втулки, Самоустанавливающиеся, Открытая конструкция, для использования с рельсовым валом, Тип LMES..OP, Европейский стандарт (SAMICK)

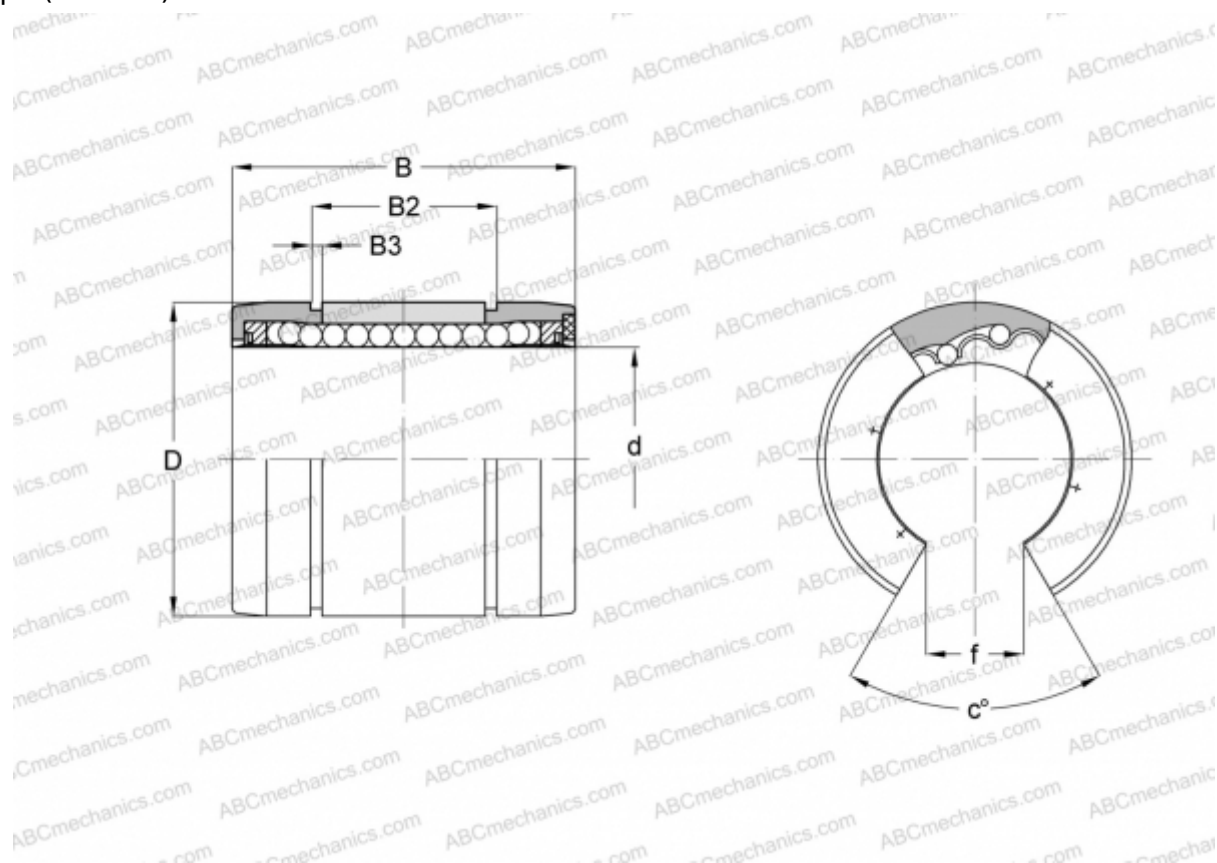

Технические характеристики

РАЗМЕРЫ, ММ

d	12,000
D	22,000
B	32,000
B2	22,700
B3	1,350
f	6,500
c	66

МАССА, КГ 0,018

ПРОИЗВОДИТЕЛЬ [SAMICK](http://www.samick.com)