

## LMES20 UU OP SAMICK

Шариковые втулки

ТИП: Цилиндрические линейные направляющие, Шариковые втулки, Самоустанавливающиеся, Открытая конструкция, для использования с рельсовым валом, Тип LMES..OP, Европейский стандарт (SAMICK)

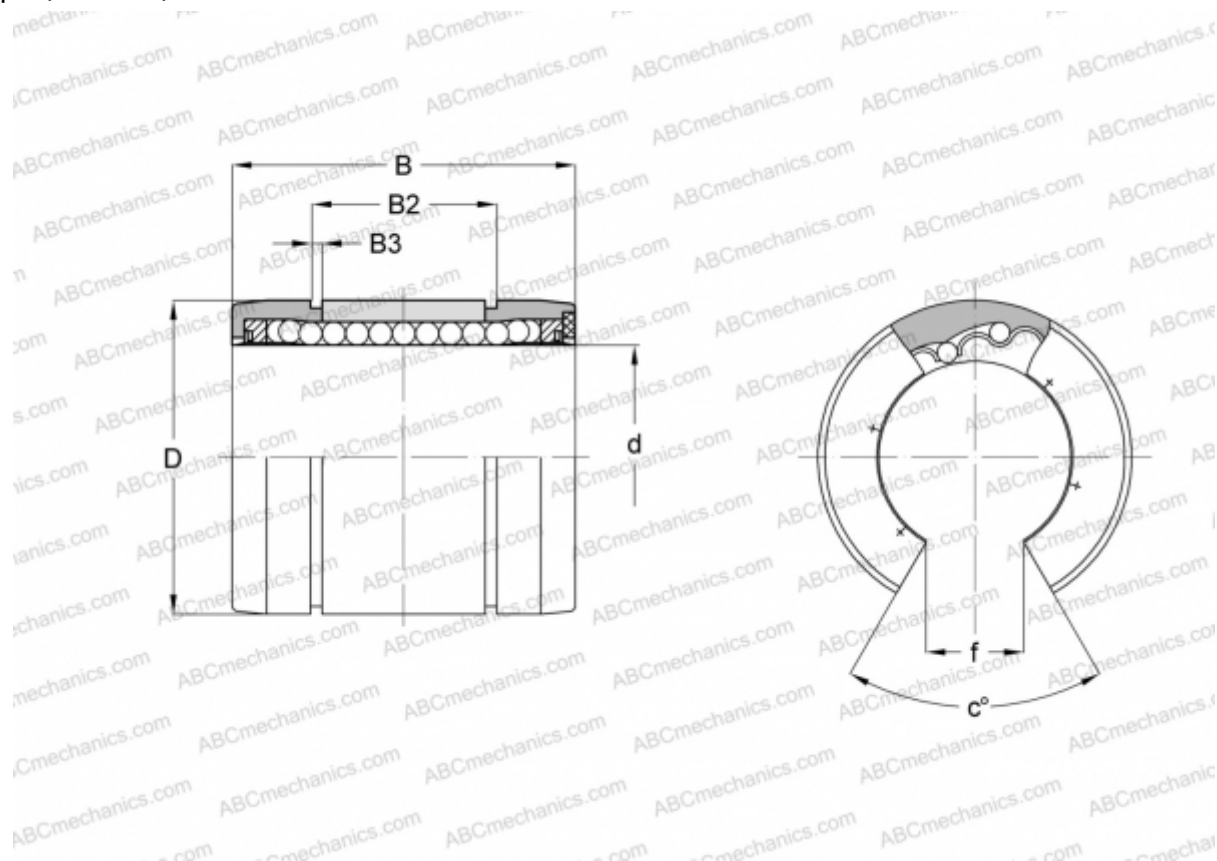

### Технические характеристики

#### РАЗМЕРЫ, ММ

d	20,000
D	32,000
B	45,000
B2	31,300
B3	1,650
f	9,000
c	55

**МАССА, КГ** 0,051

**ПРОИЗВОДИТЕЛЬ** [SAMICK](http://www.samick.com)