

LMES25 UU OP SAMICK

Шариковые втулки

ТИП: Цилиндрические линейные направляющие, Шариковые втулки, Самоустанавливающиеся, Открытая конструкция, для использования с рельсовым валом, Тип LMES..OP, Европейский стандарт (SAMICK)

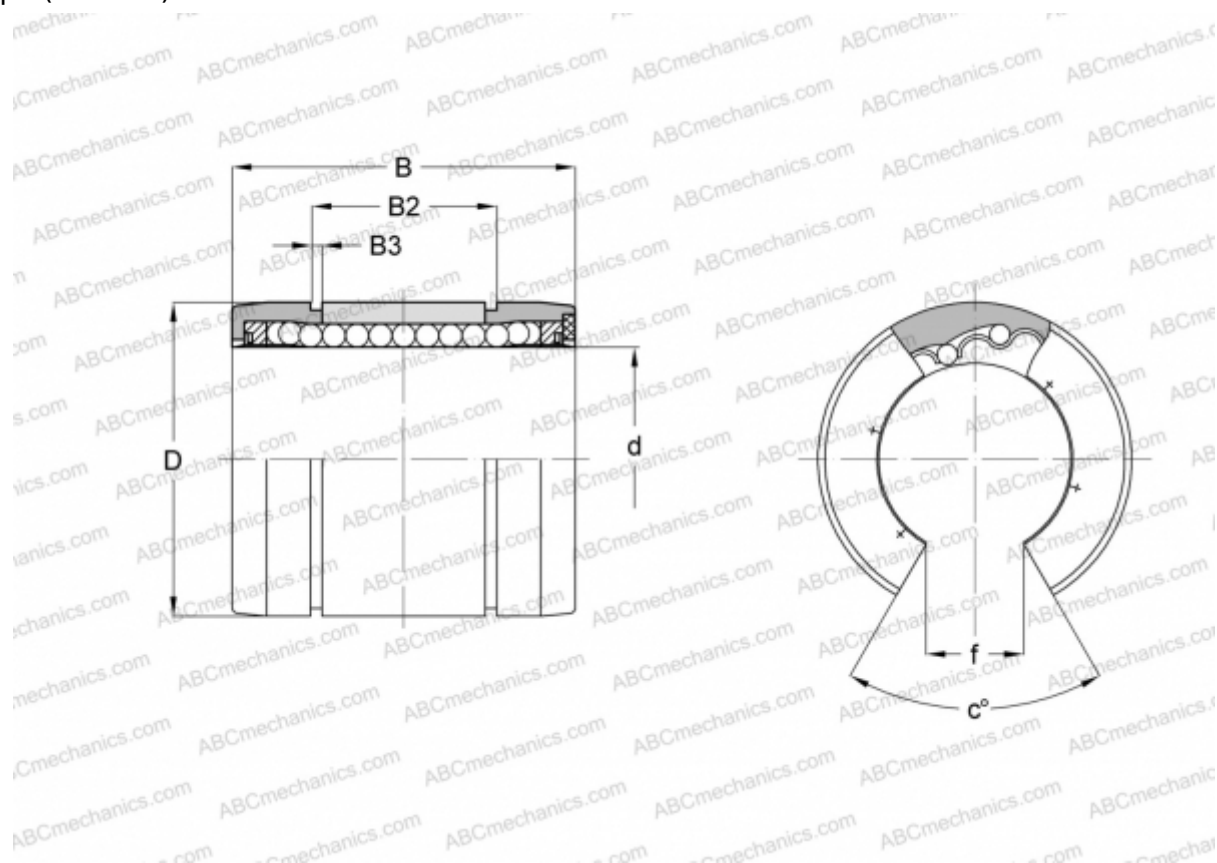

Технические характеристики

РАЗМЕРЫ, ММ

d	25,000
D	40,000
B	58,000
B2	43,800
B3	1,900
f	11,500
c	57

МАССА, КГ 0,102

ПРОИЗВОДИТЕЛЬ [SAMICK](http://www.samick.com)