

LMES40 UU OP SAMICK

Шариковые втулки

ТИП: Цилиндрические линейные направляющие, Шариковые втулки, Самоустанавливающиеся, Открытая конструкция, для использования с рельсовым валом, Тип LMES..OP, Европейский стандарт (SAMICK)

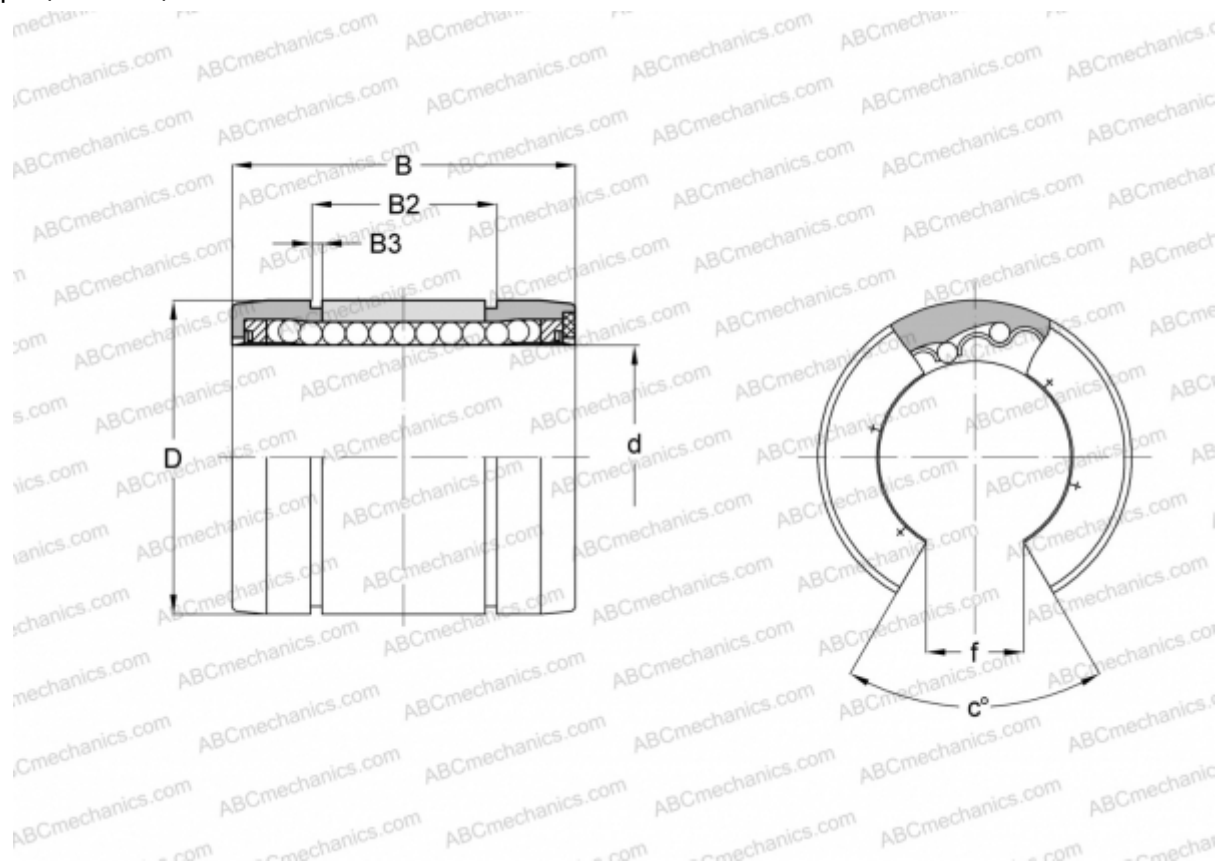

Технические характеристики

РАЗМЕРЫ, ММ

d	40,000
D	62,000
B	80,000
B2	60,400
B3	2,200
f	19,500
c	56

МАССА, КГ 0,300

ПРОИЗВОДИТЕЛЬ [SAMICK](http://www.samick.com)