

LMBS8 UU OP SAMICK

Шариковые втулки

ТИП: Цилиндрические линейные направляющие, Шариковые втулки, Самоустанавливающиеся, Открытая конструкция, для использования с рельсовым валом, Тип LMBS..OP, Американский стандарт (SAMICK)

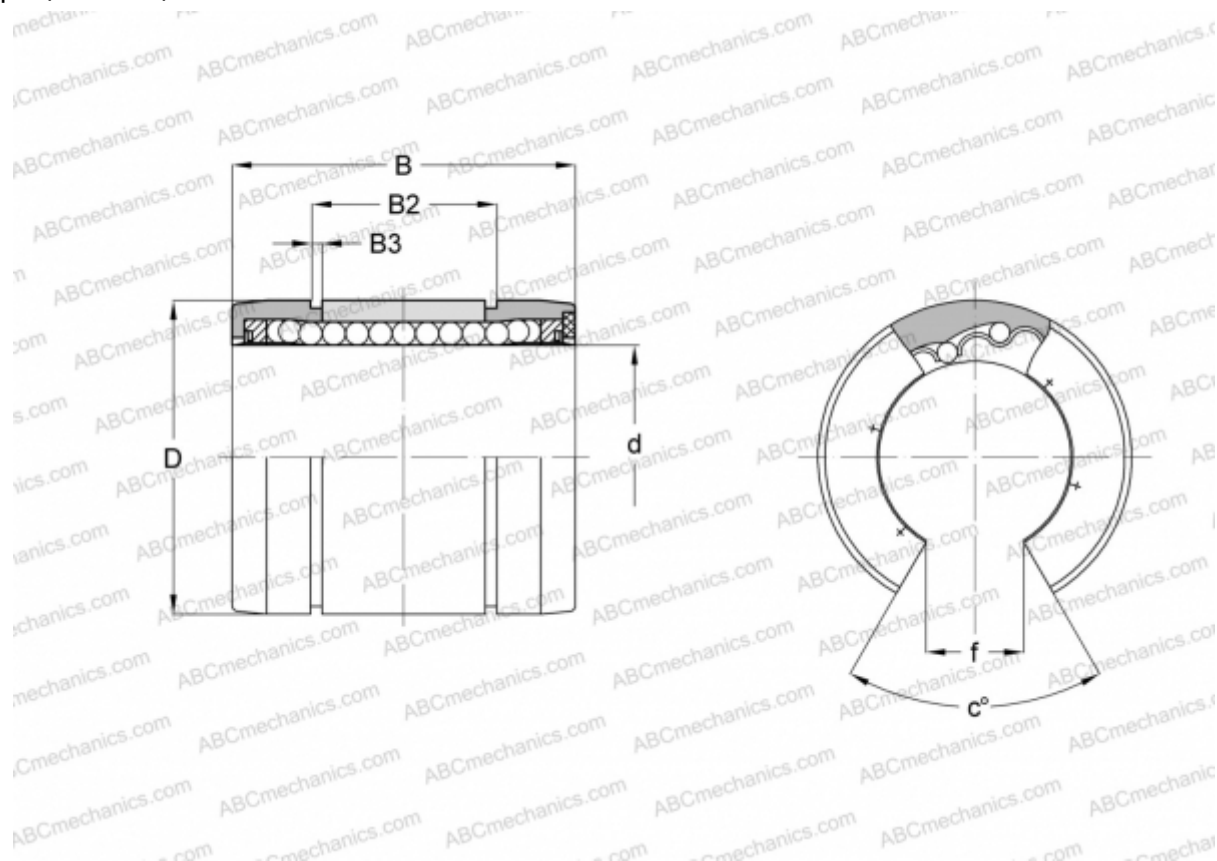

Технические характеристики

РАЗМЕРЫ, ММ

d	12,700
D	22,225
B	31,750
B2	26,213
B3	1,270
f	8,128
c	30

МАССА, КГ 0,014

ПРОИЗВОДИТЕЛЬ [SAMICK](http://www.samick.com)