

## LMBS24 UU OP SAMICK

Шариковые втулки

ТИП: Цилиндрические линейные направляющие, Шариковые втулки, Самоустанавливающиеся, Открытая конструкция, для использования с рельсовым валом, Тип LMBS..OP, Американский стандарт (SAMICK)

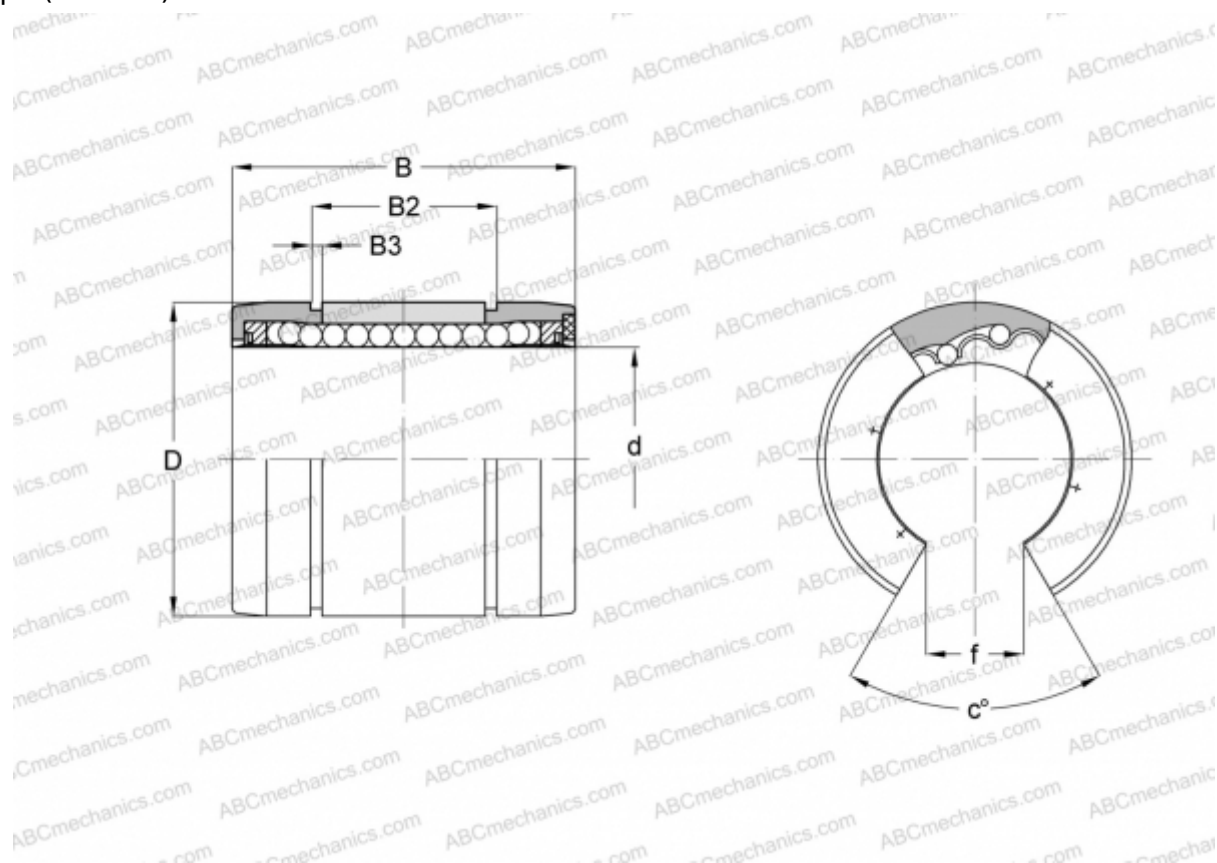

### Технические характеристики

#### РАЗМЕРЫ, ММ

d	38,100
D	60,325
B	76,200
B2	61,214
B3	2,184
f	19,050
c	30

**МАССА, КГ** 0,304

**ПРОИЗВОДИТЕЛЬ** [SAMICK](http://www.samick.com)