

## LME20 UU A SAMICK

Шариковые втулки

ТИП: Цилиндрические линейные направляющие, Шариковые втулки, Стандартные, Закрытая конструкция, Тип LME, Европейский стандарт, Стальной сепаратор (SAMICK)

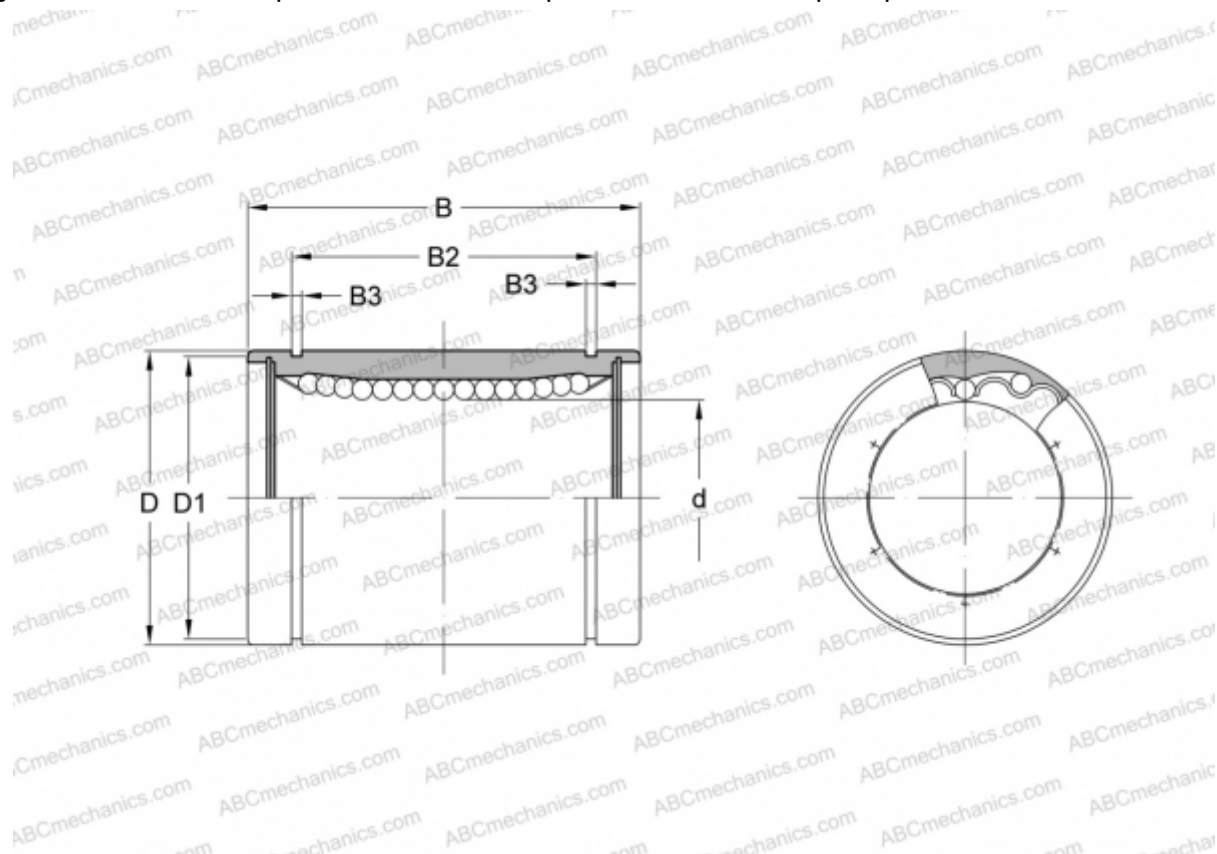

### Технические характеристики

#### РАЗМЕРЫ, ММ

d	20,000
D	32,000
B	45,000
D1	30,300
B2	31,500
B3	1,600

**МАССА, КГ** 0,091

**ПРОИЗВОДИТЕЛЬ** [SAMICK](http://www.samick.com)