

LM5 UU A SAMICK

Шариковые втулки

ТИП: Цилиндрические линейные направляющие, Шариковые втулки, Стандартные, Закрытая конструкция, Тип LM, Азиатский стандарт, Стальной сепаратор (SAMICK)

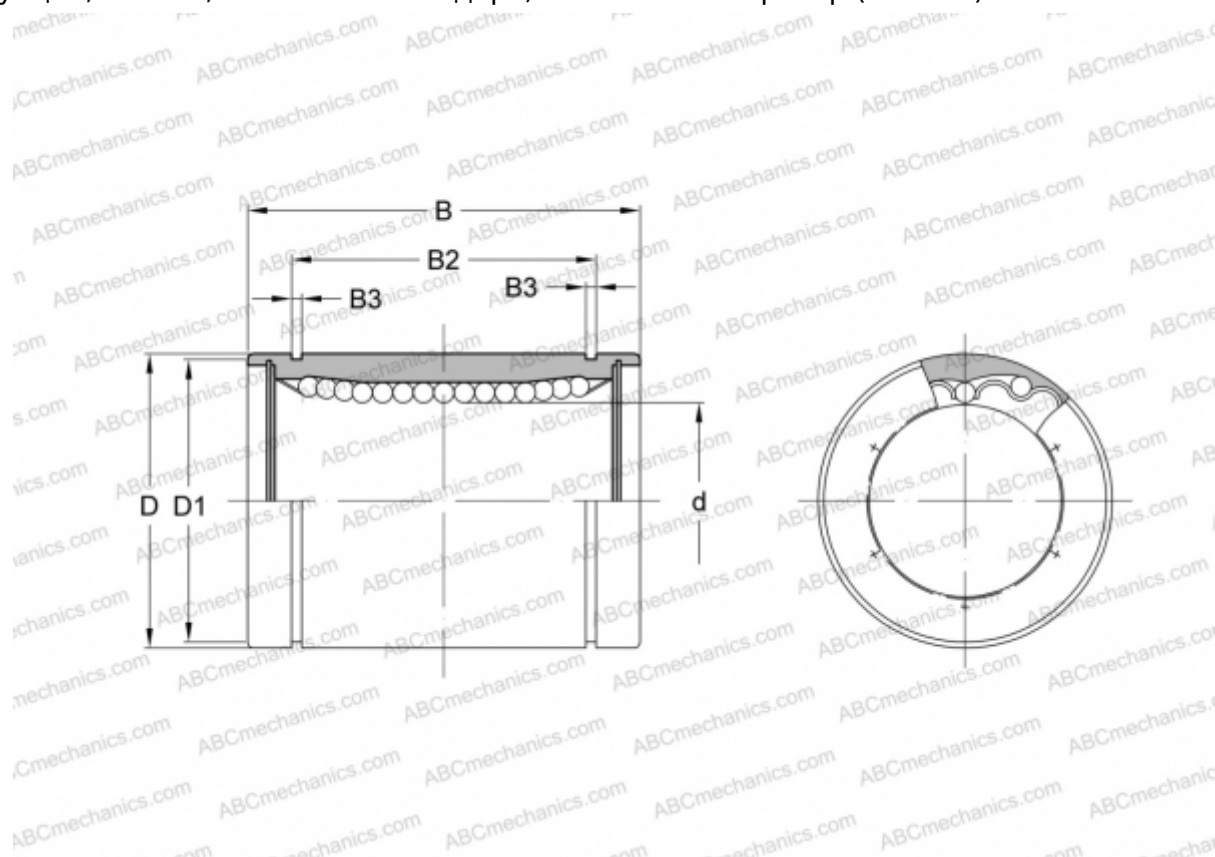

Технические характеристики

РАЗМЕРЫ, ММ

d	5,000
D	10,000
B	15,000
D1	9,600
B2	10,200
B3	1,100

МАССА, КГ 0,004

ПРОИЗВОДИТЕЛЬ [SAMICK](http://www.samick.com)