

## LM8 UU A SAMICK

Шариковые втулки

ТИП: Цилиндрические линейные направляющие, Шариковые втулки, Стандартные, Закрытая конструкция, Тип LM, Азиатский стандарт, Стальной сепаратор (SAMICK)

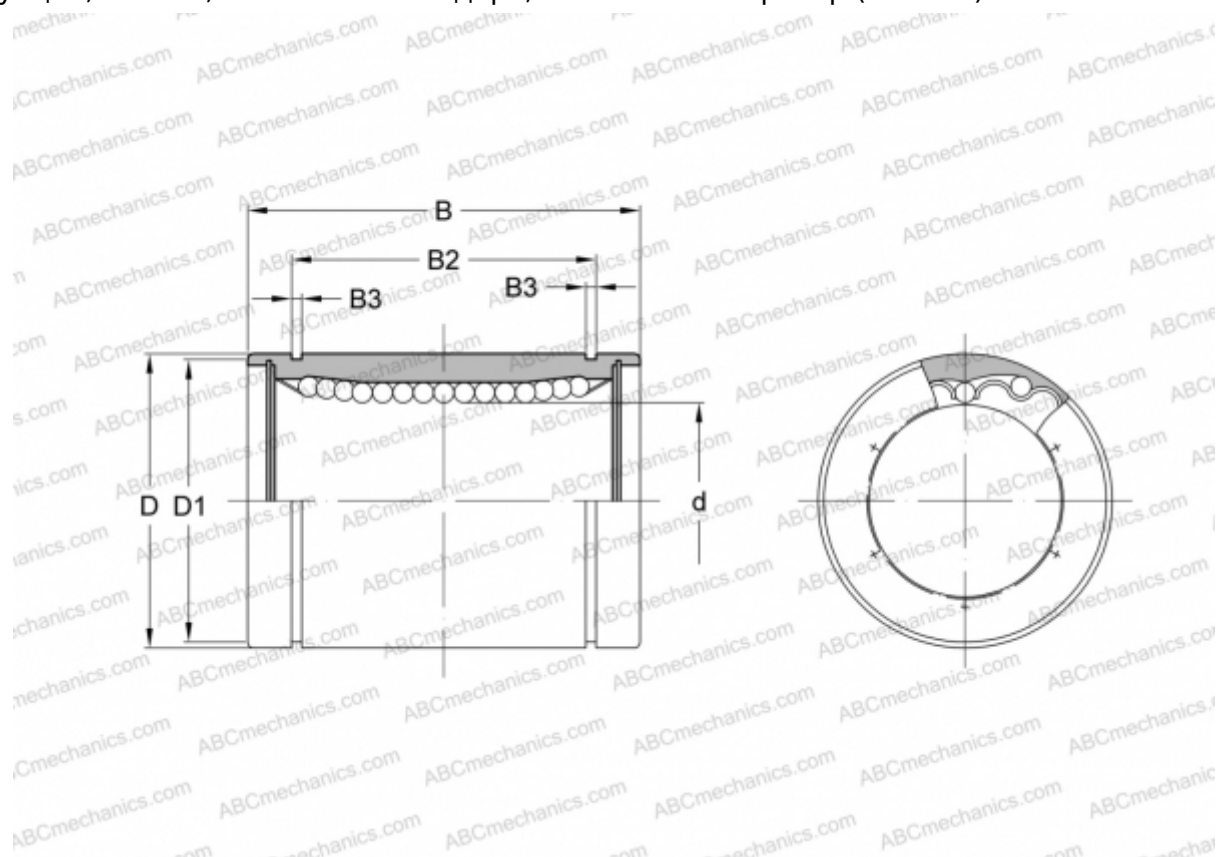

### Технические характеристики

#### РАЗМЕРЫ, ММ

d	8,000
D	15,000
B	24,000
D1	14,300
B2	17,500
B3	1,100

**МАССА, КГ** 0,016

**ПРОИЗВОДИТЕЛЬ** [SAMICK](http://www.samick.com)