

LM25 UU A SAMICK

Шариковые втулки

ТИП: Цилиндрические линейные направляющие, Шариковые втулки, Стандартные, Закрытая конструкция, Тип LM, Азиатский стандарт, Стальной сепаратор (SAMICK)

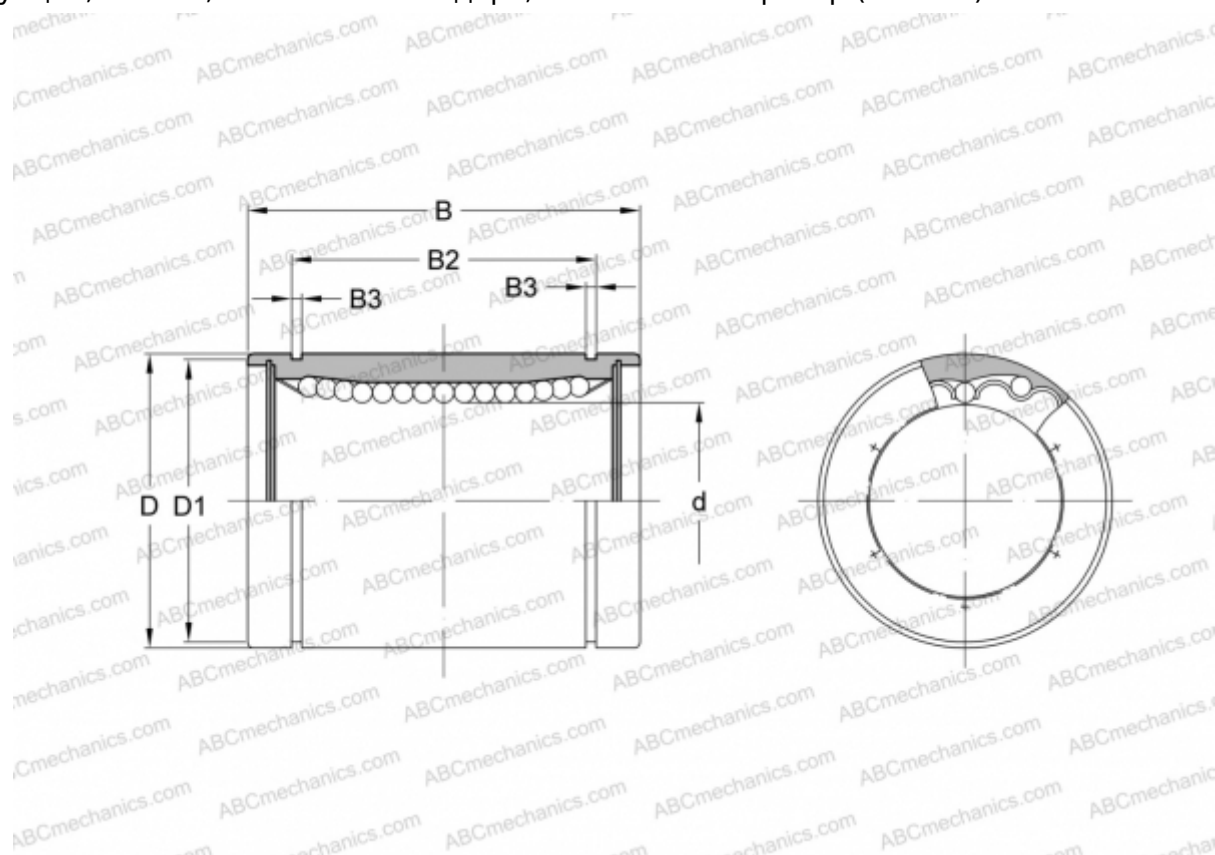

Технические характеристики

РАЗМЕРЫ, ММ

d	25,000
D	40,000
B	59,000
D1	38,000
B2	41,000
B3	1,850

МАССА, КГ 0,220

ПРОИЗВОДИТЕЛЬ [SAMICK](http://www.samick.com)