

## LME12L UU SAMICK

Шариковые втулки

ТИП: Цилиндрические линейные направляющие, Шариковые втулки, Стандартные, Закрытая конструкция, двойная длина, Тип LME..L, Европейский стандарт, Пластиковый сепаратор (SAMICK)

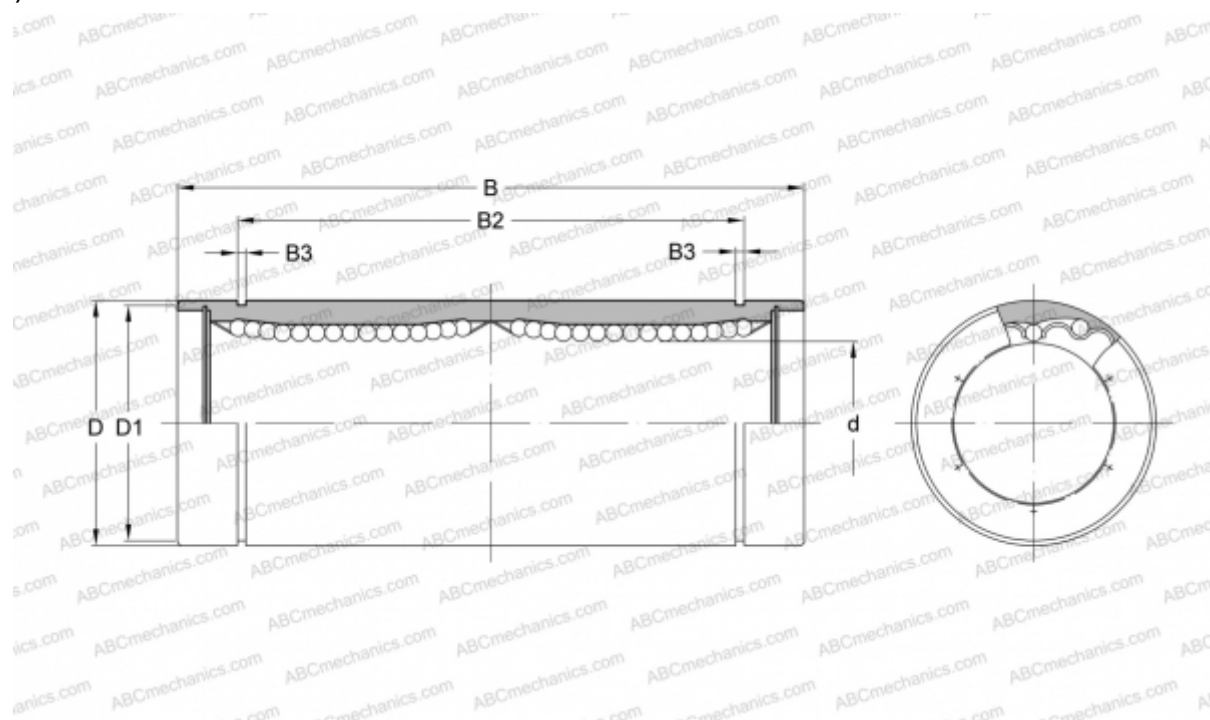

### Технические характеристики

#### РАЗМЕРЫ, ММ

d	12,000
D	22,000
B	57,000
D1	21,000
B2	45,800
B3	1,300

**МАССА, КГ** 0,080

**ПРОИЗВОДИТЕЛЬ** [SAMICK](http://www.samick.com)