

LME16L UU SAMICK

Шариковые втулки

ТИП: Цилиндрические линейные направляющие, Шариковые втулки, Стандартные, Закрытая конструкция, двойная длина, Тип LME..L, Европейский стандарт, Пластиковый сепаратор (SAMICK)

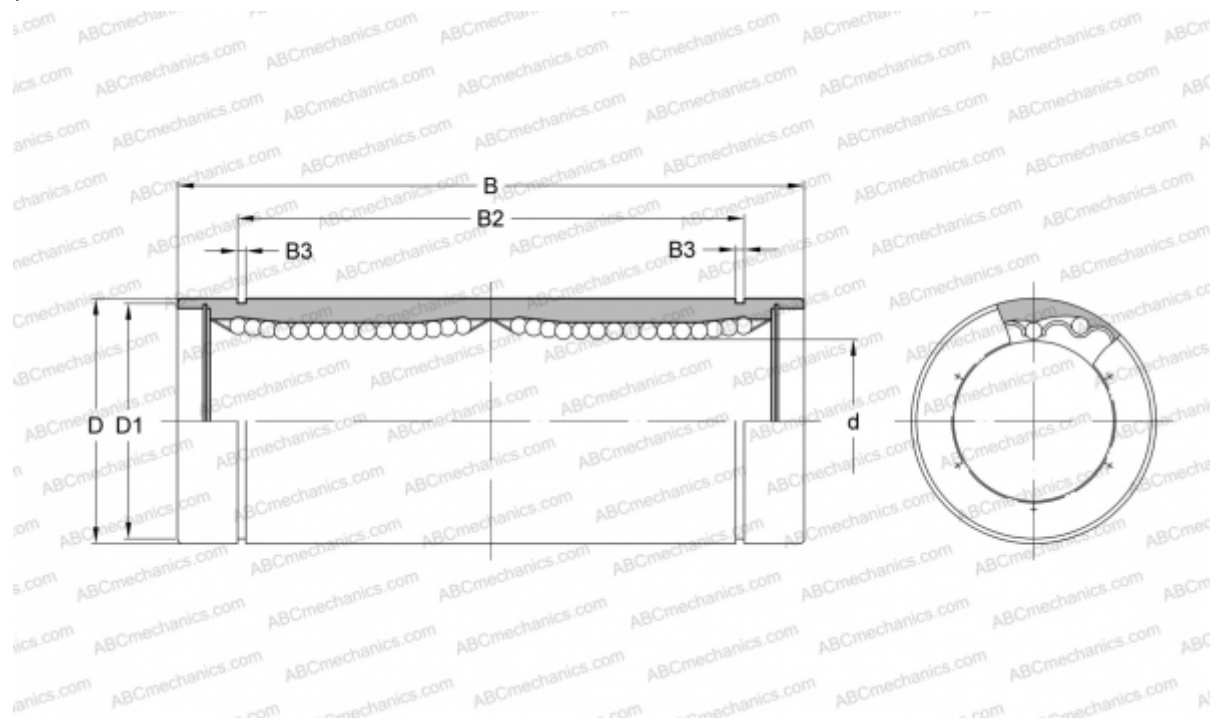

Технические характеристики

РАЗМЕРЫ, ММ

d	16,000
D	26,000
B	70,000
D1	24,900
B2	49,800
B3	1,300

МАССА, КГ 0,145

ПРОИЗВОДИТЕЛЬ [SAMICK](http://www.samick.com)