

LME25L UU SAMICK

Шариковые втулки

ТИП: Цилиндрические линейные направляющие, Шариковые втулки, Стандартные, Закрытая конструкция, двойная длина, Тип LME..L, Европейский стандарт, Пластиковый сепаратор (SAMICK)

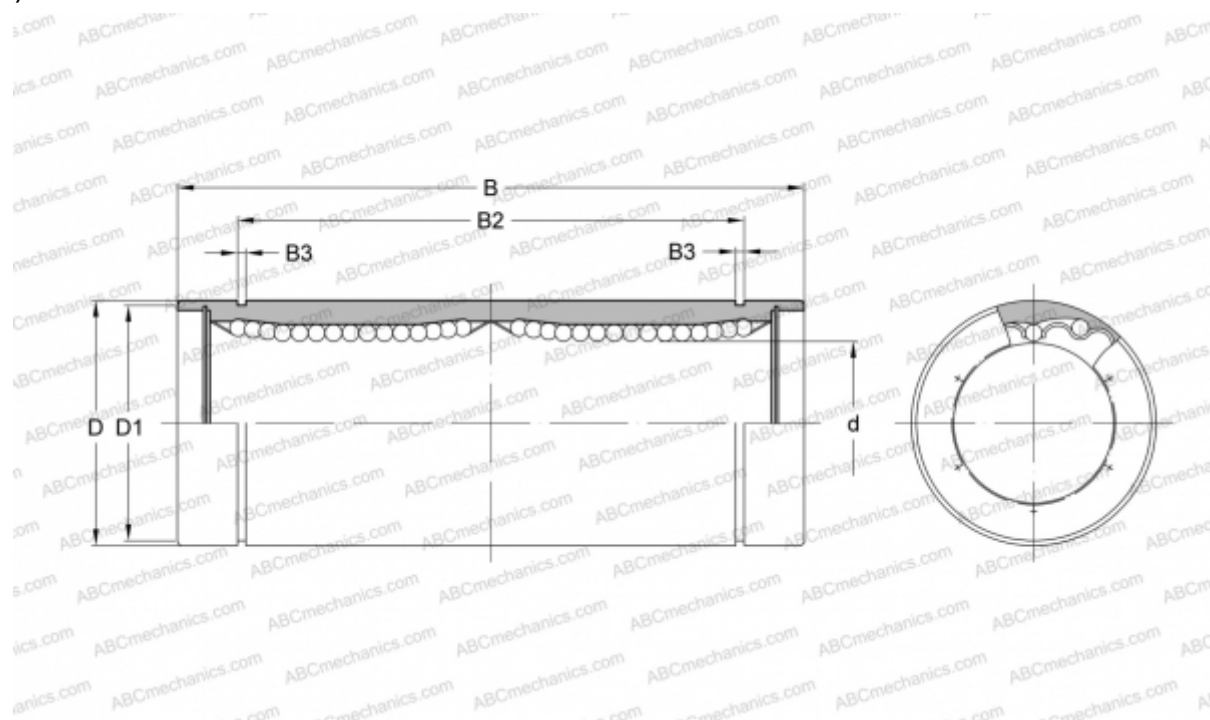

Технические характеристики

РАЗМЕРЫ, ММ

d	25,000
D	40,000
B	112,000
D1	38,000
B2	82,000
B3	1,850

МАССА, КГ 0,440

ПРОИЗВОДИТЕЛЬ [SAMICK](http://www.samick.com)