

LM10L UU SAMICK

Шариковые втулки

ТИП: Цилиндрические линейные направляющие, Шариковые втулки, Стандартные, Закрытая конструкция, двойная длина, Тип LM..L, Азиатский стандарт, Пластиковый сепаратор (SAMICK)

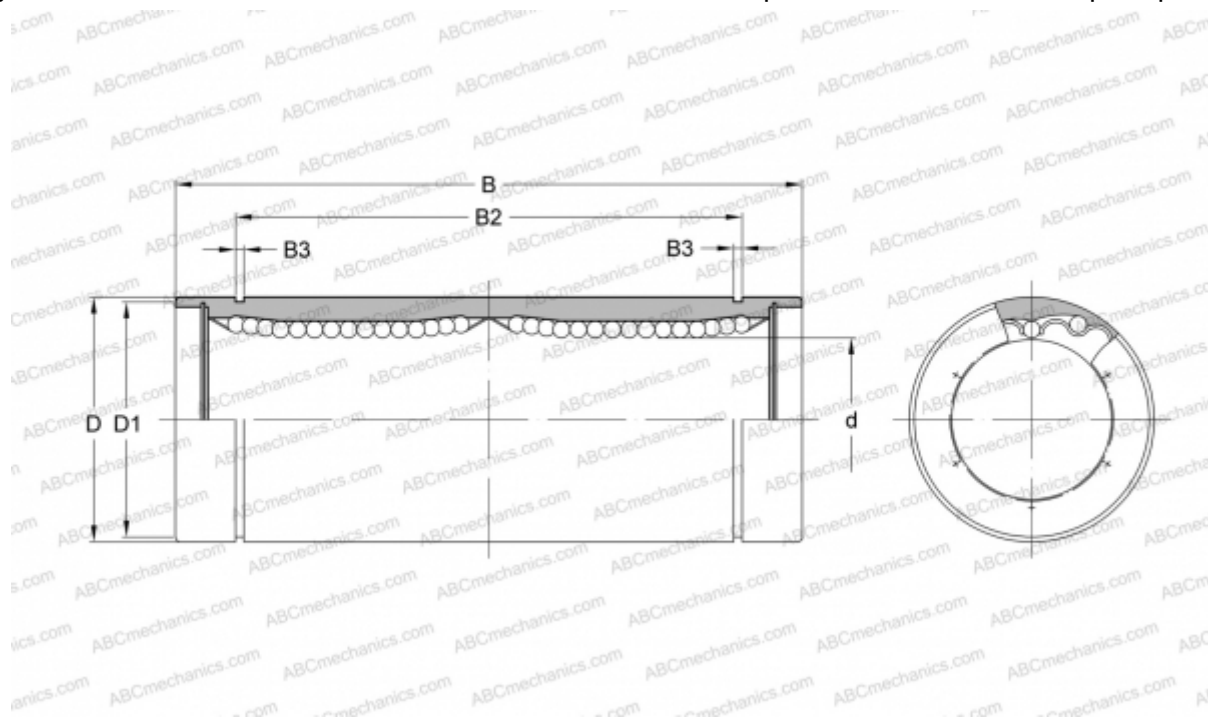

Технические характеристики

РАЗМЕРЫ, ММ

d	10,000
D	19,000
B	55,000
D1	18,000
B2	44,000
B3	1,300

МАССА, КГ 0,062

ПРОИЗВОДИТЕЛЬ [SAMICK](http://www.samick.com)