

LM35L UU SAMICK

Шариковые втулки

ТИП: Цилиндрические линейные направляющие, Шариковые втулки, Стандартные, Закрытая конструкция, двойная длина, Тип LM..L, Азиатский стандарт, Пластиковый сепаратор (SAMICK)

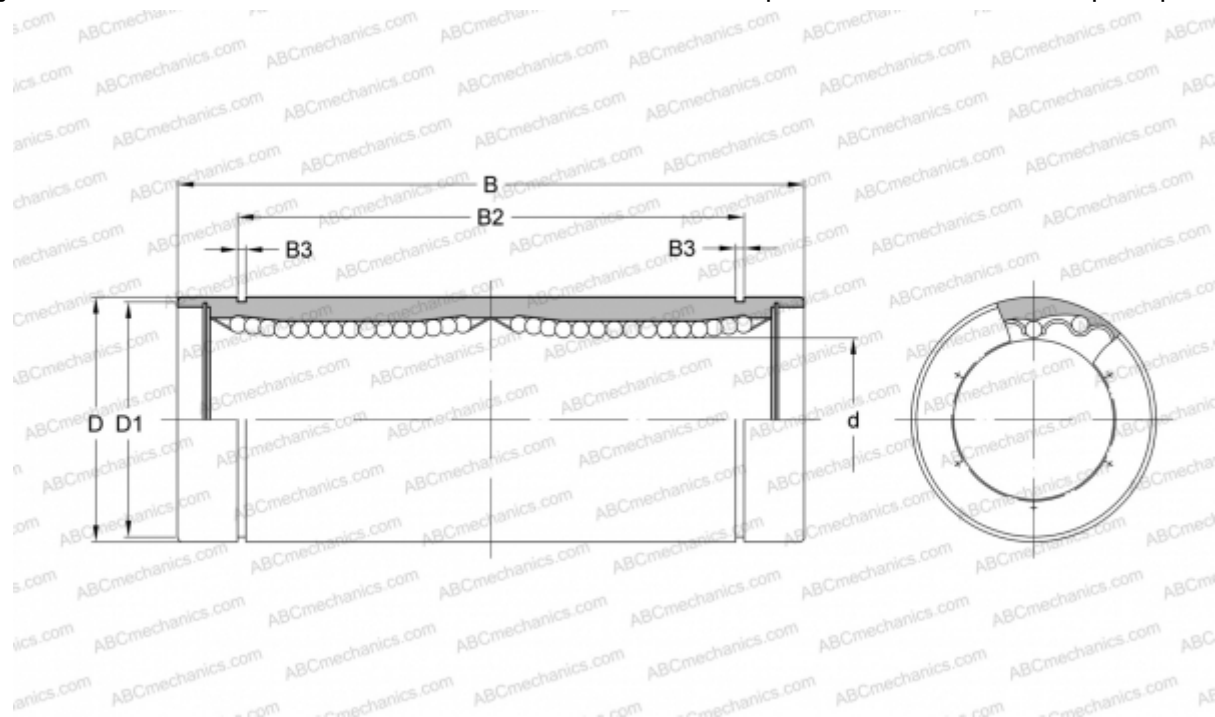

Технические характеристики

РАЗМЕРЫ, ММ

d	35,000
D	52,000
B	135,000
D1	49,000
B2	99,000
B3	2,100

МАССА, КГ 0,795

ПРОИЗВОДИТЕЛЬ [SAMICK](http://www.samick.com)