

## LME5 UU AJ SAMICK

Шариковые втулки

ТИП: Цилиндрические линейные направляющие, Шариковые втулки, Стандартные, С регулируемым зазором, Тип LME..AJ, Европейский стандарт, Пластиковый сепаратор (SAMICK)

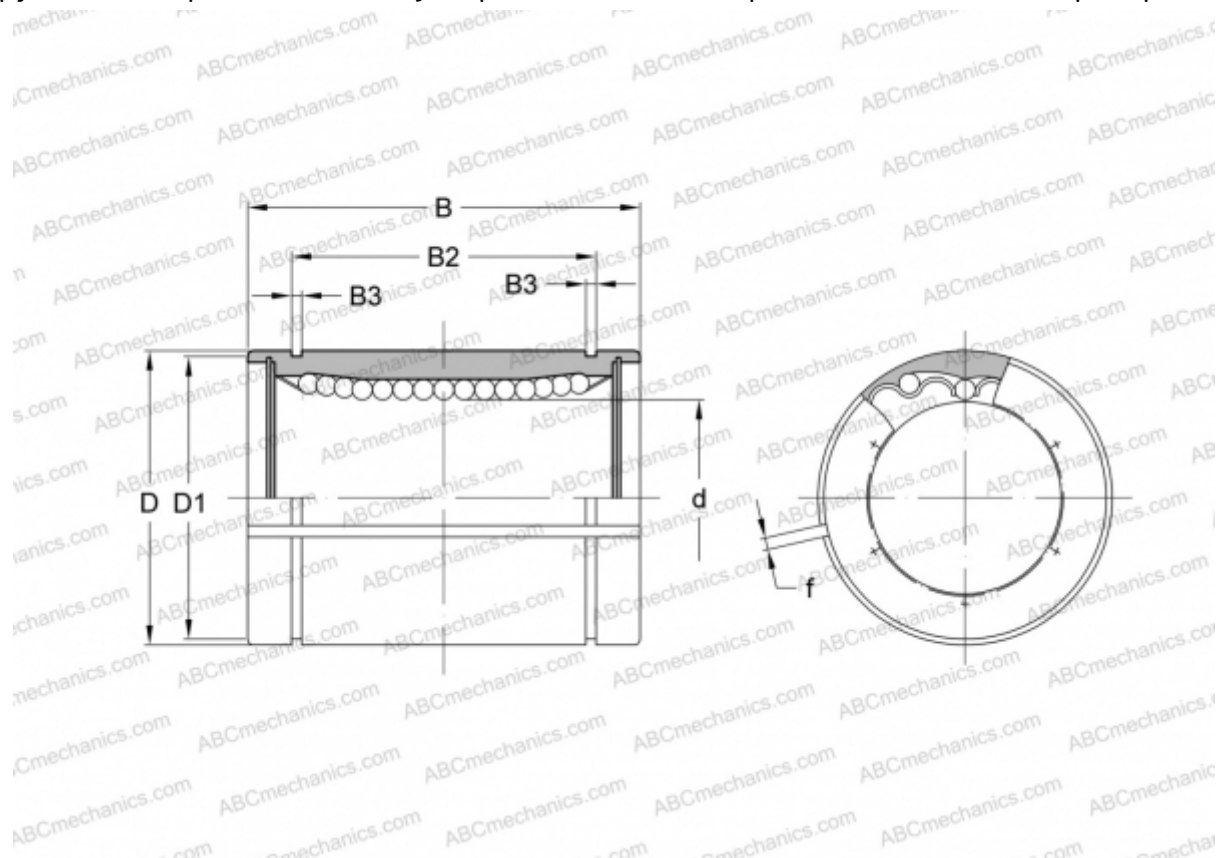

### Технические характеристики

#### РАЗМЕРЫ, ММ

d	5,000
D	12,000
B	22,000
D1	11,500
B2	14,500
B3	1,100
f	1,000

**МАССА, КГ** 0,012

**ПРОИЗВОДИТЕЛЬ** [SAMICK](http://www.samick.com)