

LME20 UU AJ A SAMICK

Шариковые втулки

ТИП: Цилиндрические линейные направляющие, Шариковые втулки, Стандартные, С регулируемым зазором, Тип LME..AJ, Европейский стандарт, Стальной сепаратор (SAMICK)

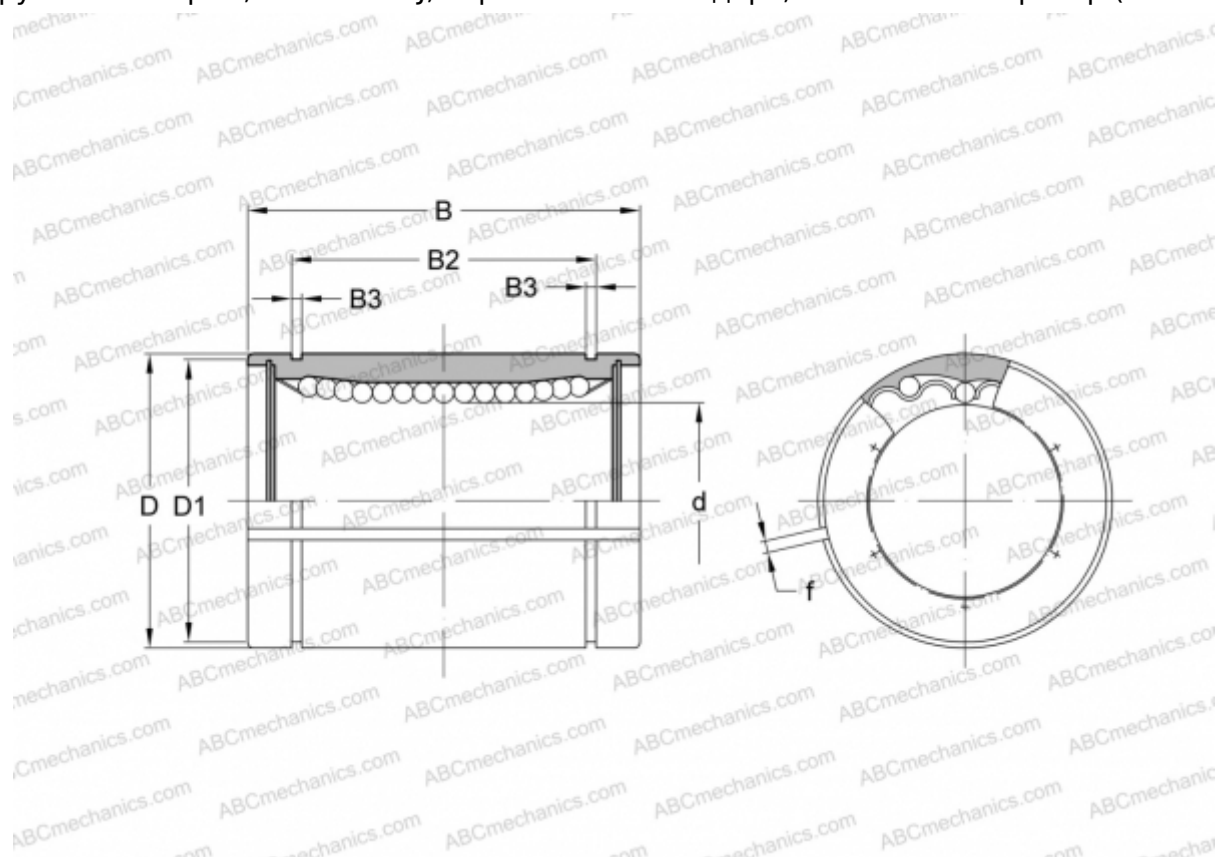

Технические характеристики

РАЗМЕРЫ, ММ

d	20,000
D	32,000
B	45,000
D1	30,300
B2	31,500
B3	1,600
f	2,000

МАССА, КГ 0,091

ПРОИЗВОДИТЕЛЬ [SAMICK](http://www.samick.com)