

LM6 UU AJ SAMICK

Шариковые втулки

ТИП: Цилиндрические линейные направляющие, Шариковые втулки, Стандартные, С регулируемым зазором, Тип LM..AJ, Азиатский стандарт, Пластиковый сепаратор (SAMICK)

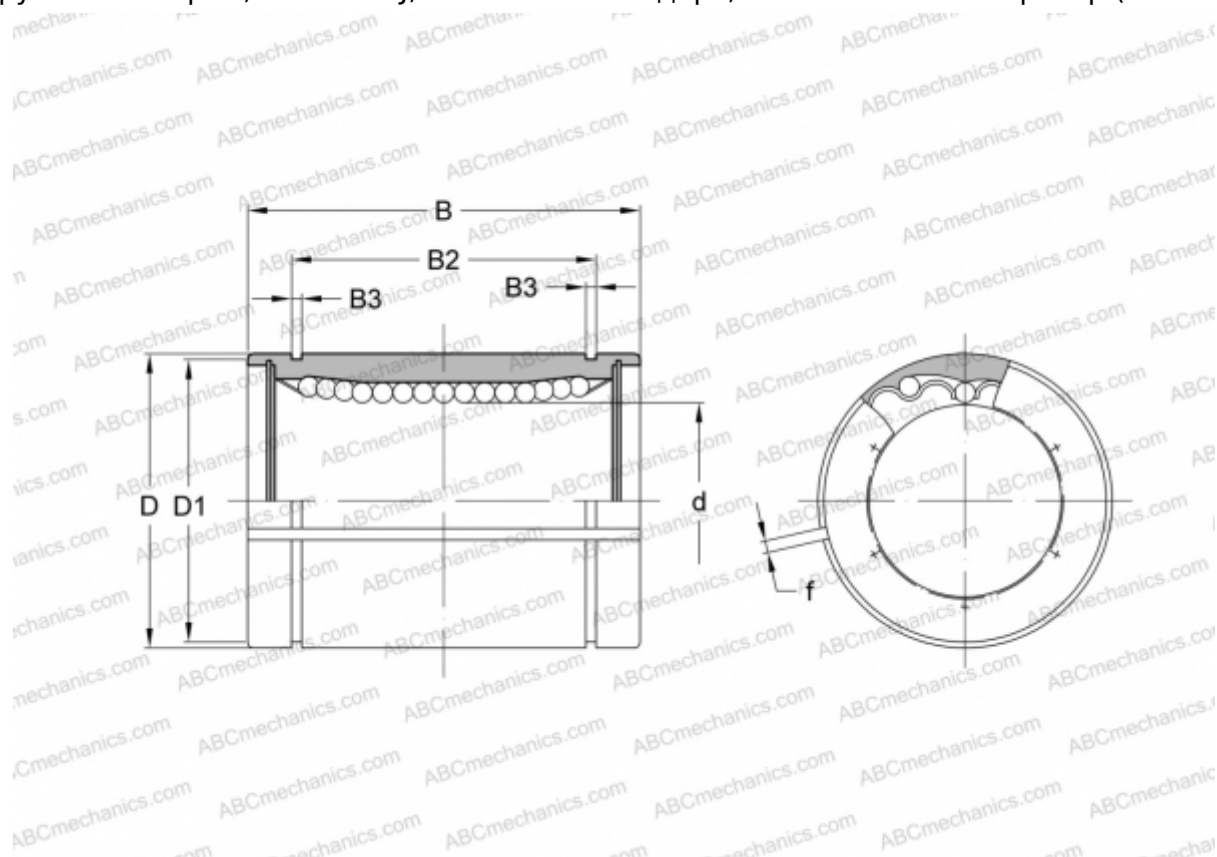

Технические характеристики

РАЗМЕРЫ, ММ

d	6,000
D	12,000
B	19,000
D1	11,500
B2	13,500
B3	1,100
f	1,000

МАССА, КГ 0,008

ПРОИЗВОДИТЕЛЬ [SAMICK](http://www.samick.com)